

MINISTERSTWO OBRONY NARODOWEJ

SZTAB GENERALNY WOJSKA POLSKIEGO

Szt. Gen. 1427/94

**REGULAMIN MUSZTRY
SIŁ ZBROJNYCH
RZECZYPOSPOLITEJ POLSKIEJ**

WARSZAWA

1994

ROZDZIAŁ I ZASADY OGÓLNE

1. **Musztra** - to ćwiczenia wojskowe, które uczą, jak przyjmować postawę zasadniczą i swobodną, oddawać honory, poruszać się z bronią i bez broni, formować szyki oraz zachowywać się w szyku i poza nim.

Rozróżnia się musztrę indywidualną i zespołową pieszą oraz z pojazdami (wozami bojowymi).

Musztra indywidualna przygotowuje żołnierza do wystąpień służbowych oraz do działania w zespole.

Musztra zespołowa przygotowuje pododdziały i oddziały do wystąpień służbowych oraz działania w szyku pieszym i z pojazdami.

2. Pododdziały i oddziały występują i działają w odpowiednim ugrupowaniu i szyku.

Ugrupowanie w musztrze - to ustawienie żołnierzy, pododdziałów i oddziałów pieszych lub z pojazdami w szyku odpowiednim do wykonania określonych frontem w jednym kierunku, w nakazanym szyku, w odstępach określonych w regulaminie lub w rozkazie dowódcy.

Pododdziały przyjmują je w czasie wystąpień służbowych oraz uroczystości wojskowych i państwowych. *Ugrupowanie marszowe* - to ustawienie oddziału, pododdziału lub pododdziałów (pojazdów, żołnierzy) w kolumnach (kolumnie) do marszu.

W ugrupowaniu mogą być stosowane różne szyki.

3. **Szyk** - to określone w regulaminie ustawienie żołnierzy (pojazdów) lub pododdziałów - do wspólnego wykonywania czynności — w ugrupowaniu rozwiniętym lub marszowym*.

Żołnierze (pojazdy) ustawiają się w szyku zgodnie z podziałem organizacyjnym lub w sposób nakazany przez dowódcę. Niektóre szyki może już tworzyć dwóch żołnierzy (dwa pojazdy), np.: szereg, rząd. Na **szyk** składają się następujące elementy (rys. 1):

- *skrzydło* - prawe i lewe zakończenie szyku;
- *front* - kierunek ustawienia żołnierzy (pojazdów);
- *odstęp* - oddalenie między żołnierzami (pojazdami), pododdziałami lub oddziałami, mierzone wzdłuż frontu szyku;
- *odległość* - oddalenie między żołnierzami, szeregami i pododdziałami (pojazdami), mierzone w głąb szyku;
- *szerokość* - odstęp między skrzydłami szyku;
- *głębokość* - odległość od czoła do ogona szyku;
- *czoło kolumny* - początek kolumny;
- *ogon kolumny* - koniec kolumny;
- *kierunkowy* - to poruszający się w nakazanym kierunku żołnierz, pojazd lub pododdział, do którego dostosowują swój ruch inni żołnierze (pododdziały, pojazdy). W kolumnie dwójkowej, trójkowej, czwórkowej itd. - to żołnierz (pojazd) na prawym skrzydle czoła kolumny (pierwszego szeregu). Podczas oddawania honorów w marszu na komendę „Na **lewo - PATRZ**” kierunkowym jest żołnierz lewoskrzydłowy;
- *zamykający* - żołnierz (pojazd) lub pododdział znajdujący się w ostatnim szeregu kolumny na lewym skrzydle. Czynności żołnierzy w szyku: - *krycie* - ustawienie się żołnierzy (pojazdów) lub pododdziałów w rzędzie, w linii prostej;
- *równanie* - ustawienie się żołnierzy (pojazdów) lub pododdziałów

- w szeregu, w linii prostej;
- - *odstępowanie* - zwiększanie odstępów między żołnierzami (pododdziałami) w szyku o określoną liczbę kroków;
- *łączenie* - powrót do szyku poprzedniego (przed odstępowaniem).

4. **Szereg** - to szyk, w którym: a) żołnierze stoją obok siebie w odstępie równym szerokości dłoni (mierzonym na wysokości łokci), frontem w jednym kierunku, w linii prostej;

b) pojazdy są rozmieszczone jeden obok drugiego w odstępie trzech kroków, przodem w jednym kierunku, w linii prostej.

5. **Dwuszereg** - to szyk, w którym dwa szeregi żołnierzy stoją jeden za drugim, frontem w jednym kierunku, w odległości równej półtoiej długości wyciągniętej ręki z wyprostowanymi palcami (około 1,2 m). Żołnierze drugiego szeregu kryją swoich poprzedników.

Dwuszereg jest pełny, jeżeli żołnierza lewoskrzydłowego pierwszego szeregu kryje żołnierz drugiego szeregu; niepełny - jeżeli nie kryje.

W razie potrzeby do wykonania określonych zadań można formować również inne szyki, np. trójszereg itp.

* Rozróżniamy także ugrupowania przedbojowe i bojowe, które są opisane w „Regulaminie działań taktycznych wojsk lądowych”.

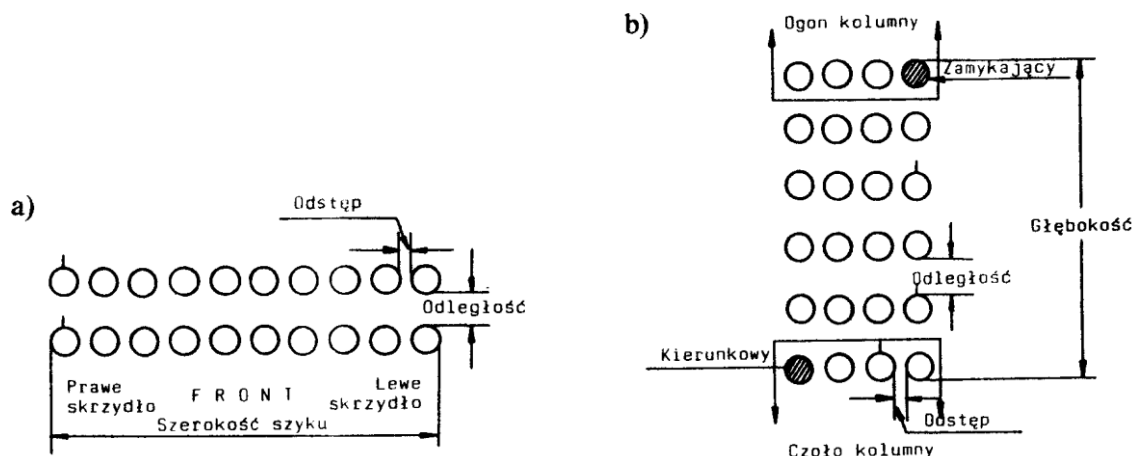

Rys. 1. Elementy szyku: a) w ugrupowaniu rozwiniętym; b) w ugrupowaniu marszowym.

6. **Kolumna** - to szyk, w którym żołnierze - stojąc frontem w jednym kierunku, jeden za drugim, w odległości około 1,2 m - tworzą rząd (kolumnę pojedynczą) lub dwa i więcej rzędów (kolumnę dwójkową, trójkową itp.) ustawionych w odstępach równych szerokości dłoni. Pojazdy rozmieszcza się jeden za drugim w odległości piętnastu kroków, przodem w jednym kierunku. Odległość między pojazdami w kolumnie mierzy się od tylnej części pojazdu lub holowanego sprzętu (np. od końca lufy armaty) do przedniej części następnego pojazdu. Zależnie od warunków odległości między pojazdami mogą być zmienione (zmniejszone lub zwiększone).

Głębokość kolumny pieszej nie może być mniejsza niż jej szerokość.

7. Linia kolumn - to szyk, w którym kolumny pododdziałów (pojazdów) stoją jedna obok drugiej na tej samej wysokości, w ustalonych odstępach, czołem (przodem) w jednym kierunku.

8. Rozkazy i komendy w musztrze przekazuje się ustnie lub przez środki łączności.

W marszu komendy i rozkazy przekazują wzdłuż kolumny dowódcy pododdziałów (pojazdów) lub obserwatorzy.

9. W szyku dowódca ugrupowania zajmuje miejsce, z którego może najdogodniej dowodzić. Dowódcy niższych szczebli znajdują się w miejscach przewidzianych dla nich w regulaminie i mogą występować z szyku tylko na komendę lub za zezwoleniem dowódcy ugrupowania.

Dowódca, podając komendę żołnierzom w ugrupowaniu rozwiniętym, stoi na środku przed frontem szyku w odległości umożliwiającej obserwowanie skrzydeł lub większej części szyku bez konieczności odwracania głowy.

Dowódca maszerujący na czele pododdziału podaje komendy bez zatrzymywania się, zwracając głowę w lewo.

W czasie marszu mogą wychodzić z szyku - aby podać komendy i sprawdzić sposób ich wykonania - tylko dowódcy od szczebla kompanii wzwyż. Dowódcy niższych szczebli podają komendy ze swoich miejsc. Mogą je opuścić, jeśli zezwoli na to dowódca kompanii.

Podczas samodzielnego marszu plutonu lub drużyny ich dowódcy mogą wychodzić z szyku, aby podać komendy i sprawdzić ich wykonanie.

W ugrupowaniu rozwiniętym z pojazdami pojazd dowódcy znajduje się na prawym skrzydle pododdziału, a w ugrupowaniu marszowym - na czele kolumny. Jeżeli dowodzenie pododdziałem (żołnierzem) przejmuje inny dowódca, poprzedza to zapowiedzią zawierającą nazwę tego pododdziału (stopień i nazwisko żołnierza) oraz zwrotem - „Na moją komendę”.

10. Komenda - to krótki rozkaz - podany słownie lub przez środki łączności - do natychmiastowego wykonania, a gdy dotyczy grupy żołnierzy lub pododdziału (oddziału) - również jednoczesnego i jednolitego.

Komenda składa się z zapowiedzi i hasła. Jest kilka komend zawierających tylko hasło, np.: **„BACZNOŚĆ”, „SPOCZNIJ”**.

Zapowiedź komendy podaje się wyraźnie, głosem donośnym, przeciągając ostatnią zgłoskę.

Hasło komendy (wydrukowane w regulaminie dużymi literami) podaje się po krótkiej przerwie, głośno, wyraźnie, krótko i dobitnie. Po hasle należy wykonać komendę.

Aby zwrócić uwagę pododdziałów lub poszczególnych żołnierzy, w zapowiedzi komendy wymienia się nazwę pododdziału lub stopień i nazwisko żołnierza, np.:

„Pierwsza kompania (pluton, drużyna), **w szeregu**

- **ZBIÓRKA**”, „Szeregowy Malinowski, w prawo

- **ZWROT**”.

11. Wszystkie komendy podawane pododdziałom (żołnierzom) w miejscu poprzedza się komendą **„BACZNOŚĆ”**. Wyjątkiem są te, które składają się z samego hasła, i wezwania skierowane do pododdziałów (np. **„Pierwsza** drużyna”) lub do żołnierza (np. „Szeregowy Król”).

12. Komendy przekazywane przez środki łączności, dotyczące wszystkich pododdziałów, przyjmują i natychmiast podają swoim pododdziałom ich dowódcy.

13. Aby przerwać niewłaściwie wykonywaną czynność, powrócić do poprzedniego położenia oraz umożliwić poprawne jej wykonanie, podaje się komendę „**WRÓĆ**”.

14. Podczas podawania komend i wydawania rozkazów poszczególnym żołnierzom - do wykonania czynności musztry - wymienia się jedynie stopień i nazwisko żołnierza lub jego funkcję.

15. Żołnierze (pododdziały, oddziały) wyposażeni w inne niż wymienione w regulaminie rodzaje sprzętu i uzbrojenia wykonują czynności musztry zgodnie z ustaleniami przełożonych.

16. Dowódcy od szczebla oddziału wzwyż mogą organizować pokazy musztry paradowej. Przedmiotem pokazu mogą być wybrane elementy musztry zespołowej (formowanie szyków, zwroty, marsz, chwytów bronią itp.) z udziałem orkiestry.

Dowódcy podejmujący decyzję w sprawie zorganizowania pokazu powinni ustalić:

- a) dowódcę odpowiedzialnego za prowadzenie pokazu;
- b) elementy pokazu (układ ćwiczeń) i kolejność ich wykonania;
- c) czas i miejsce pokazu;
- d) liczbę i skład pododdziałów;
- e) ubiór, uzbrojenie i wyposażenie ćwiczących.

17. Kompania reprezentacyjna WP oraz pododdziały reprezentacyjne okręgów wojskowych i rodzajów sił zbrojnych mogą maszerować krokiem defiladowym i zwykłym, wykonywać chwytów sztandarem i bronią, odpalać salwę honorową, a dowódcy podawać komendy związane z tymi czynnościami - w odmienny sposób, który określają właściwi przełożeni.

ROZDZIAŁ 2 **MUSZTRA INDYWIDUALNA** POSTAWA ZASADNICZA I SWOBODNA

18. **Postawa zasadnicza** (rys. 2) — to pozycja przyjmowana przez żołnierzy do wykonania nakazanych czynności lub do wystąpień służbowych.

W postawie zasadniczej żołnierz stoi nieruchomo. Ciężar ciała spoczywa równomiernie na obu stopach. Pięty są złączone, stopy zaś rozwarłe na szerokość środkowej części podeszwy buta. Nogi w kolanach wyprostowane, mięśnie nóg lekko naprężone. Tułów wyprostowany. Brzuch lekko wciągnięty, ramiona cofnięte do tyłu - na jednakowej wysokości i równoległe do linii frontu. Ręce opuszczone i wyprostowane w łokciach. Palce zwarte i wyprostowane; palec środkowy ułożony wzdłuż szwu spodni. Głowa podniesiona, wzrok skierowany na wprost, usta zamknięte.

Żołnierz przyjmuje postawę zasadniczą na komendę „**BACZNOŚĆ**” oraz bez tej komendy w następujących przypadkach:

- a) na zapowiedź komendy nie poprzedzonej komendą „**BACZNOŚĆ**”;
- b) po wykonaniu komendy „**ZBIÓRKA**” i podczas:
- c) wydawania lub przyjmowania rozkazów;
- d) składania meldunku i przedstawiania się;
- e) oddawania honorów w miejscu;
- f) podawania komend w miejscu.

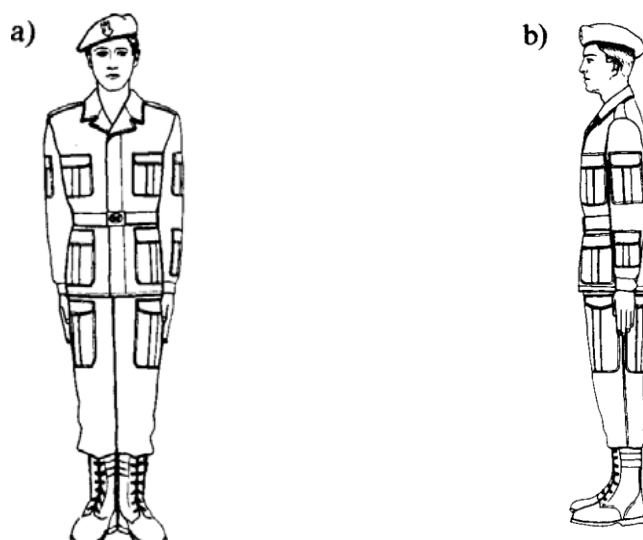

Rys. 2. Żołnierz w postawie zasadniczej bez broni. Widok: a) z przodu; b) z boku.



Rys. 2. Żołnierz w postawie zasadniczej bez broni. Widok: c) ułożenia dłoni z boku; d) ułożenia dłoni z przodu

19. **Postawa zasadnicza z bronią** (rys. 3) różni się od postawy zasadniczej bez broni innym ułożeniem prawej ręki trzymającej broń (z wyjątkiem położenia „przez plecy”). Karabinek trzyma się w położeniu „na pas” (z kolbą złożoną — lufą do dołu, z kolbą rozłożoną oraz drewnianą - lufą do góry), natomiast pistolet maszynowy — w futerale na pasie głównym, na prawym biodrze. Ręczny granatnik przeciwpancerny trzyma się w położeniu „na pas” nasadką do dołu. *Pas broni* żołnierz trzyma prawą ręką między kciukiem a palcem wskazującym, łokciem zaś przyciska broń do tułowia. Zamknięta dłoń znajduje się na wysokości górnego wszyca górnej kieszeni kurtki munduru.

Karabin wyborowy i karabin maszynowy trzyma się przy prawej nodze, językiem spustowym do przodu, tył trzewika kolby opierając o ziemię. Kolba dotyka stopy prawej nogi. Przód trzewika kolby znajduje się na linii czubków butów, broń lekko przyciśnięta do biodra. Kciukiem opuszczonej prawej ręki obejmuje się broń od

strony wewnętrznej, pozostałymi palcami - zwartymi i wyprostowanymi - od zewnętrznej.

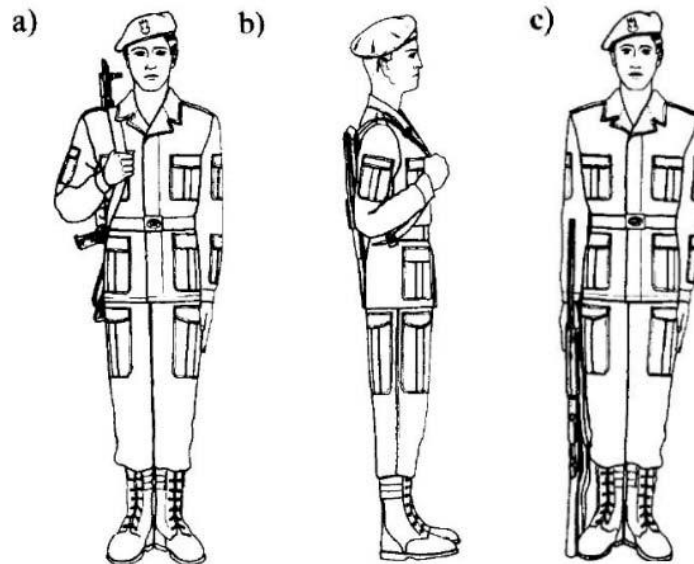

Rys. 3. Żołnierz w postawie zasadniczej z: a) karabinkiem z kolbą drewnianą; b) karabinkiem z kolbą składaną; c) karabinem wyborowym.

20. **Postawa swobodna** (rys. 4a) - to pozycja umożliwiająca żołnierzowi częściowy odpoczynek podczas wykonywania regulaminowych czynności i wystąpień służbowych, przede wszystkim podczas parad i uroczystości wojskowych. Przyjmuje się ją na komendę „**SPOCZNIJ**” oraz samoczynnie w sytuacjach określonych w regulaminach, np. po odliczeniu.

Na komendę „**SPOCZNIJ**” żołnierz energicznie wysuwa lewą nogę w lewo w skos na odległość równą połowie długości stopy.

Ciężar ciała spoczywa na prawej nodze. Ręce opuszczone swobodnie, palce ułożone dowolnie. Żołnierz ma swobodę ruchów, lecz nie wolno mu rozmawiać w szyku.

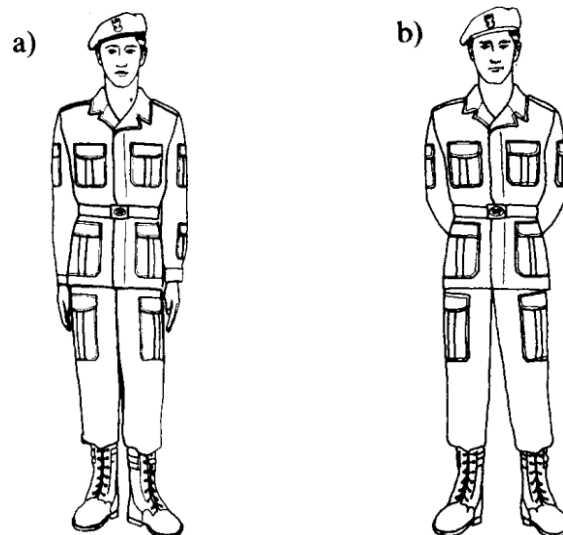

Rys. 4. Żołnierz w postawie swobodnej bez broni: a) z wysuniętą lewą nogą;
b) w rozkroku.

W razie potrzeby poprawia umundurowanie i oporządzenie, a także równanie i krycie. Jeżeli przez dłuższy czas pozostaje w postawie swobodnej, może zmienić położenie nóg w ten sposób, że cofa lewą do prawej, a następnie wysuwa prawą i odwrotnie. Ponadto w wystąpieniach indywidualnych oraz w szyku podczas zajęć bez broni żołnierz może - wykonawszy komendę „**SPOCZNIJ**” w sposób wyżej opisany - przyjmować postawę swobodną w rozkroku oraz krzyżować ręce z tyłu tułowia (rys. 4b). Za zezwoleniem dowódcy może także chwilowo opuścić szyk.

21. **Postawa swobodna z bronią** różni się od postawy swobodnej bez broni innym ułożeniem prawej ręki trzymającej broń (z wyjątkiem położenia „przez plecy”). Położenie karabinka, pistoletu maszynowego i ręcznego granatnika przeciwpancernego jak w postawie zasadniczej. Karabin wyborowy i karabin maszynowy opiera się na całym trzewiku kolby.

ZWROTY

22. **Zwroty w miejscu** (rys. 5) wykonuje się na komendę: „**W lewo** (w prawo, w tył) - **ZWROT**”. Zwroty w lewo i w tył wykonuje się w stronę lewej ręki, na obcasie buta lewej nogi i czubku prawego buta, energicznie dostawiając najkrótszą drogą nogę pozostawioną w tyle. Zwrot w prawo - odwrotnie. W czasie zwrotu górna część ciała pozostaje jak w postawie zasadniczej; nóg w kolanach nie zgina się.

23. Podczas zwrotów w miejscu z bronią u nogi na zapowiedź komendy należy broń nieco unieść i przycisnąć do uda. Po zwrocie należy broń postawić na ziemi, jednocześnie dostawiając nogę.

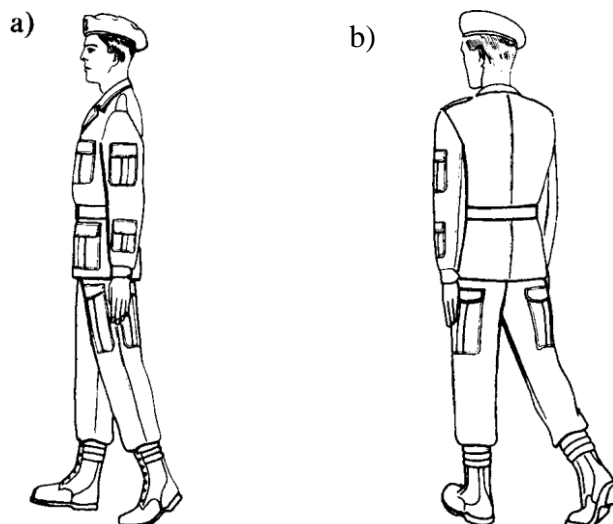

Rys. 5. Układ stóp w czasie wykonywania zwrotów: a) w prawo; b) w tył.

MARSZ, BIEG I ZATRZYMYWANIE

24. **Marsz** rozpoczyna się z postawy zasadniczej lewą nogą. Wykonuje się go krokiem defiladowym lub zwykłym, natomiast marsz w miejscu — tylko krokiem zwykłym. Marsz poprzedza komenda np.: „Szeregowy **Kalinowski, kierunek na wprost** (w lewo, w prawo, w tył na lewo, w tył na prawo, w lewo w skos, w prawo w skos) — **MARSZ**” lub „**Szeregowy Kalinowski, za mną - MARSZ**”.

Po każdej komendzie pierwsze trzy kroki wykonuje się krokiem defiladowym na wprost (z wyjątkiem marszu w miejscu).

25. **Krok defiladowy** (rys. 6) stosuje się: a) rozpoczynając marsz (pierwsze trzy kroki); b) w marszu po komendzie „**BACZNOŚĆ**”; c) w marszu po zapowiedzi komendy dotyczącej zatrzymania się ;d) w czasie występowania z (wstępowania do) szyku.

Żołnierz, rozpoczynając marsz krokiem defiladowym, podnosi stopę na wysokość około 10 cm i stawia ją sprężysto z lekkim przybiciem. Tułów ma wyprostowany, pierś podaną do przodu, wzrok skierowany na wprost.

Ruchy rąk wykonuje na przemian w następujący sposób: robiąc wymach ręką do przodu, zgina ją w łokciu i płynnie przenosi tak, aby mały palec dłoni znalazł się na wysokości górnej krawędzi sprzączki pasa głównego. Dłoń ułożona skośnie, palce złączone i wyprostowane, a krawędź kciuka skierowana w stronę tułowia - w odległości około 5 cm od piersi. Rękę przenosi do tyłu (nie skręcając dłoni) najkrótszą drogą, do oporu w stawie łokciowym i barkowym. Długość kroku - 60-80 mc. Tempo marszu - 112-116 kroków na minutę.

26. **Krok zwykły** obowiązuje na terenie koszar, miast, osiedli itp. oraz podczas śpiewu w marszu. Żołnierze, występujący indywidualnie, stosują go również podczas oddawania honorów w marszu, a także w czasie podchodzenia do (odchodzenia od) przełożonego.

Maszerując krokiem zwykłym żołnierz ma głowę uniesioną, tułów wyprostowany.

Wymach rąk swobodny - w takt marszu. Długość kroku - 60-70 cm. Tempo - 112-116 kroków na minutę.

Podczas uroczystości, w czasie marszu krokiem zwykłym, obowiązuje taki wymach ręki, jak w marszu krokiem defiladowym.

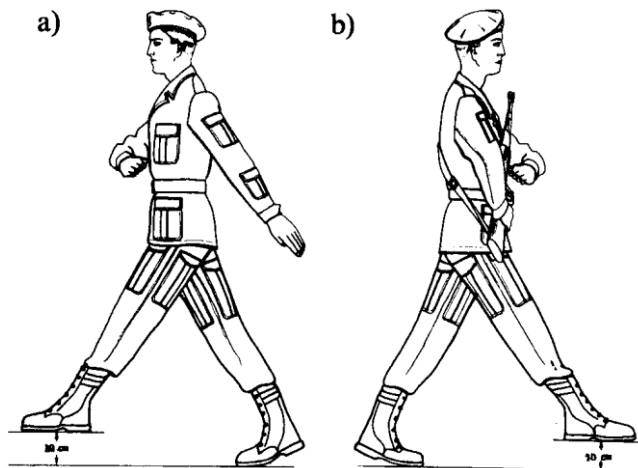

Rys. 6. Żołnierz podczas marszu krokiem defiladowym: a) bez broni; b) z bronią „przez pierś”.

Z kroku defiladowego do zwykłego przechodzi się na komendę „**SPOCZNIJ**”. Żołnierz stawia jeszcze jeden krok defiladowy i rozpoczyna marsz krokiem zwykłym. Zmienia krok na zwykły również bez komendy, po pierwszych trzech krokach rozpoczynających marsz. Komendy podaje się na lewą lub prawą nogę.

W marszu z bronią wolna ręka (ręce) porusza (poruszają) się jak podczas marszu bez broni. Na zapowiedź komendy do rozpoczęcia marszu z bronią u nogi broń należy nieco unieść.

27. **Marsz w miejscu** (rys. 7) wykonuje się na komendę „**W miejscu - MARSZ**”; zarówno rozpoczynając marsz w miejscu jak i podaną do przejścia z ruchu do marszu w miejscu. W pierwszym przypadku żołnierz rozpoczyna marsz w miejscu lewą nogą. W drugim przypadku komendy podaje się na dowolną nogę. Następny krok żołnierz wykonuje jeszcze w ruchu, po czym maszeruje w miejscu.

Marsz ten polega na podnoszeniu i opuszczaniu na przemian prawej i lewej nogi na wysokość około 10 cm z jednoczesnym ruchem rąk w takt marszu (jak podczas marszu w ruchu).

Aby żołnierz maszerujący w miejscu ruszył naprzód, podaje się komendę „Na wprost — **MARSZ**” na lewą nogę.

Żołnierz wykonuje jeszcze jeden krok w miejscu, następnie rozpoczyna marsz na wprost.

28. **Bieg z miejsca i z marszu** wykonuje się na komendę: „**Biegiem - MARSZ**”. Na zapowiedź komendy żołnierz ugina ręce w łokciach, a na hasło rozpoczyna bieg lewą nogą, pochylając tułów lekko do przodu i poruszając rękami w takt biegu. Długość kroku - 80-100 cm, tempo biegu - 160-180 kroków na minutę.



Rys. 7. Żołnierz maszerujący w miejscu.

Hasło komendy do przejścia z kroku zwykłego do biegu podaje się na lewą nogę. Żołnierz robi wówczas jeszcze jeden krok i rozpoczyna bieg.

Na hasło komendy **„Zwykły - KROK”**, podane na dowolną nogę, żołnierz zwalnia bieg stawiając w tym tempie jeszcze trzy kroki i rozpoczyna marsz nakazanym krokiem.

Przed rozpoczęciem biegu z bronią żołnierz zabezpiecza ją, zdejmuje bagnet, a pas karabinu maszynowego i ręcznego granatnika przeciwpancernego przekłada przez prawe ramię bez dodatkowej komendy.

Na zapowiedź „Biegiem” należy broń trzymaną u nogi nieco unieść, a broń w położeniu „na pas”, „przez pierś” lub „przez plecy” - wziąć do prawej ręki. Podczas biegu broń trzyma się w lekko ugiętej ręce, poziomo, z lufą skierowaną do przodu. Po zakończeniu biegu żołnierz, bez komendy, przenosi broń w poprzednie położenie.

29. **Zatrzymanie** następuje na komendę, np. **„Szeregowy Mazierski - STÓJ”**. Po zapowiedzi żołnierz zaczyna maszerować krokiem defiladowym, a po hasle daje jeszcze jeden krok, przystawiając energicznie - do drugiej nogi - nogę, na którą padło hasło, po czym przyjmuje postawę zasadniczą. Broń pozostaje w takim położeniu, jak w czasie marszu. Aby zatrzymać biegnącego żołnierza, podaje się komendę **„Zwykły — KROK”**, a następnie komendę, np.: **„Szeregowy Szczygieł — STÓJ”**.

30. Kierunek marszu zmienia się na komendę: **„Kierunek — W LEWO** (W PRAWO, W TYŁ NA PRAWO, W TYŁ NA LEWO, W LEWO W SKOS, W PRAWO W SKOS)” lub według wskazanego przedmiotu terenowego. Na hasło komendy żołnierz robi trzy kroki na wprost, a następnie zmienia kierunek marszu na nakazany i maszeruje dalej.

CHWYTY BRONIĄ

31. Chwyty bronią (karabinkiem, karabinem wyborowym, ręcznym granatnikiem przeciwpancernym, karabinem maszynowym) wykonuje się w postawie zasadniczej. Ruchy, składające się na każdy chwyt bronią, powinny być krótkie i energiczne i łączyć się płynnie w jedną całość. Bagnet nakłada się na komendę „Bagnet na - BRON”, a zdejmuje na komendę „Bagnet - ZDEJMIJ”.

32. Jeśli żołnierze są uzbrojeni w karabinki z kolbą składaną, komendę do nałożenia bagnetu poprzedza komenda do rozłożenia kolby. Kolbę składaną karabinka rozkłada (składa) się na komendę „Kolbę - ROZŁÓŻ (ZŁÓŻ)”. Po wykonaniu tej komendy karabinek przenosi się w położenie „na pas”. Broń zabezpiecza (odbezpiecza) się na komendę „Zabezpiecz (odbezpiecz) - BRONŃ”. Jeżeli przełożony nie podał tej komendy, żołnierz zabezpiecza broń samorzutnie. Wszystkie czynności wymienione w p. 32 wykonuje się w postawie swobodnej. Chwyty karabinkiem z kolbą rozłożoną wykonuje się tak, jak karabinkiem z kolbą drewnianą.

CHWYTY KARABINKIEM

33. Podstawowym sposobem noszenia karabinka jest położenie „na pas”. Oprócz tego stosuje się położenia: „przez pierś” i „przez plecy” oraz chwyt „połóż broń” i „za broń”.

34. Komendę „**Przez pierś - BRONŃ**” żołnierz wykonuje karabinkiem z kolbą drewnianą (rys. 8a) z położenia „na pas”. Prawą rękę przesuwając po pasie nieco w górę, zdejmuje karabinek z ramienia i chwyciwszy go lewą ręką za przednią część nakładki trzyma przed sobą - magazynek zwrócony w lewo, wylot lufy na wysokości brody. Po czym prawą ręką odchyła pas w prawo i chwyciwszy go dłoń z dołu wsuwa łokieć tej ręki pod pas. Następnie zarzuca pas przez głowę na kark, prawą ręką chwytając karabinek za szyjkę kolby, lewą ręką szybko opuszcza.

35. Komendę „**Przez pierś - BRONŃ**” żołnierz wykonuje karabinkiem z kolbą składaną (rys. 8b) z położenia „na pas”. Prawą dłoń przesuwając po pasie nieco w dół, nie wysuwając łokcia spod pasa. Następnie - trzymając prawą ręką za pas - podnosi karabinek i chwytając lewą ręką z dołu za łożo i nakładkę. Po czym prawą ręką zarzuca pas przez głowę na kark i chwytając karabinek za tylną część komory zamkowej, lewą ręką szybko opuszcza.

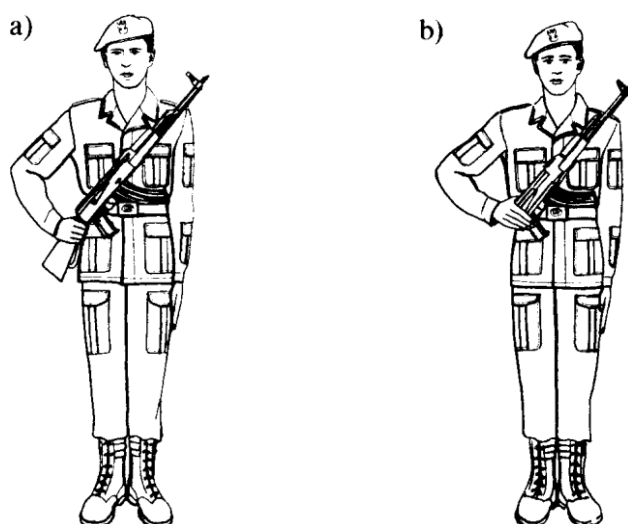

Rys.8. Żołnierz z karabinkiem w położeniu „przez pierś”:
a) z kolbą drewnianą; b) z kolbą składaną.

36. Komendę „Na pas — BRONŃ” żołnierz wykonuje karabinkiem z kolbą drewnianą (rys. 9a) z położenia „przez pierś”. Lewą ręką chwytając karabinek z dołu za łożo i nakładkę, po czym odsuwając go od siebie, wysuwa prawą rękę spod pasa i chwytając za szyjkę kolby. Następnie podnosi karabinek, pas przesuwa przez głowę i trzyma karabinek przed sobą - magazynek zwrócony w lewo, wylot lufy na wysokości brody. Po czym prawą ręką chwytając za górną część pasa i zarzuca karabinek przez prawe ramię w położenie „na pas”, lewą rękę szybko opuszcza.

37. Komendę „Na pas — BRONŃ” żołnierz wykonuje karabinkiem z kolbą składaną z położenia „przez pierś”. Lewą ręką chwytając karabinek z góry za rurę gazową oraz lufę i podnosi go nieco w górę. Łokieć prawej ręki wysuwa spod pasa i chwytając nią z dołu pas przy komorze zamkowej. Następnie, kierując karabinek komorą zamkową w górę, przesuwa pas przez głowę i trzyma karabinek z magazynkiem zwróconym w prawo i rękojeścią na wysokości brody. Po czym prawą ręką zarzuca karabinek przez prawe ramię w położenie „na pas”, lewą rękę szybko opuszcza.

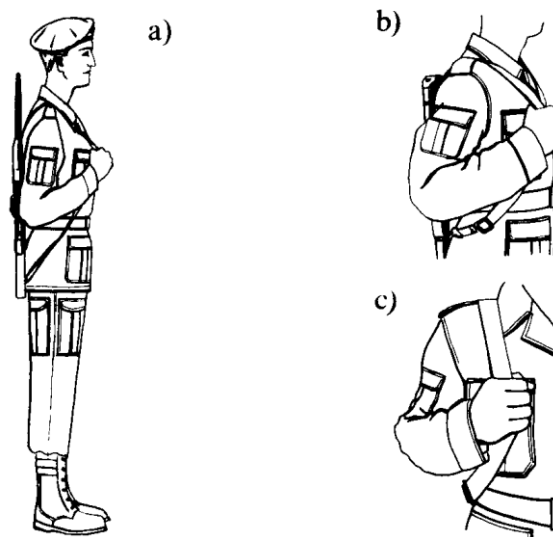

Rys. 9. Żołnierz z karabinkiem w położeniu „na pas”: a) z kolbą drewnianą; b, c) sposoby trzymania pasa broni.

38. Komendę „Przez plecy — BRONÍ” żołnierz wykonuje karabinkiem z kolbą drewnianą i z kolbą składaną (rys. 10) z położenia „na pas”.

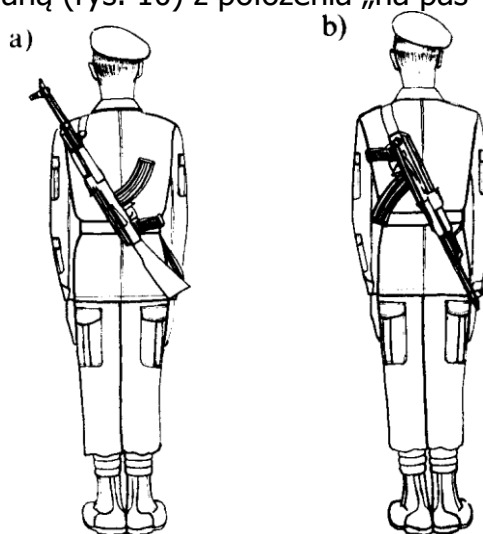

Rys. 10. Żołnierz z karabinkiem w położeniu „przez plecy”: a) z kolbą drewnianą; b) z kolbą składaną.

Lewą ręką chwyta pas nieco poniżej prawego barku, prawą zaś chwyta karabinek z kolbą drewnianą za kolbę, a z kolbą składaną - za lufę. Po czym prawą ręką podnosi broń, natomiast lewą zarzuca ją przez głowę na lewe ramię. Następnie szybko opuszcza ręce. Przed wykonaniem chwytu „przez plecy” zdejmuje się bagnet. Żołnierz z tornistrem lub oporządzeniem (sprzętem) noszonym na plecach nie wykonuje chwytu „przez plecy i „przez pierś”.

39. Komendę „Na pas - BRONÍ” żołnierz wykonuje karabinkiem z kolbą drewnianą i kolbą składaną, z położenia „przez plecy”. Lewą ręką chwyta pas nieco poniżej lewego barku, prawą zaś chwyta karabinek z kolbą drewnianą za kolbę, a z kolbą składaną - za lufę. Po czym prawą ręką podnosi broń, natomiast lewą ręką przetrzuca pas przez głowę na prawe ramię. Prawą ręką chwyta za pas na wysokości górnej kieszeni munduru, lewą ręką szybko opuszcza.

40. Przed chwycem karabinkiem z kolbą drewnianą z położenia „przez pierś” w położenie „przez plecy” i z położenia „przez plecy” w położenie „przez pierś” wykonuje się chwyt „na pas”.

41. Wykonując chwyt „przez plecy” karabinkiem z kolbą składaną z położenia „przez pierś” i odwrotnie na komendę „Przez pierś (przez plecy) - BRONÍ”, żołnierz chwyta prawą ręką broń za lufę i przesuwa ją w odpowiednie położenie.

42. Komendę „Połóż - BRONÍ” wykonuje się karabinkiem z kolbą drewnianą i kolbą składaną (rys. 11) z położenia „na pas”. Na tę komendę żołnierz robi wyrok lewą nogą i wysuwa karabinek kolbą do przodu. Lewą ręką chwyta pod pasem karabinek z kolbą drewnianą za szyjkę kolby, utrzymując prawą ręką pas broni na wysokości ramienia. Następnie prawą ręką zdejmuje pas z ramienia, pochyla się i kładzie broń na ziemi - magazynek zwrócony w lewo - opierając trzewik kolby o czubek buta prawej nogi. Po czym wyrównuje pas, układając go w stronę kolby, wyprostowuje się i cofa lewą nogę do prawej.

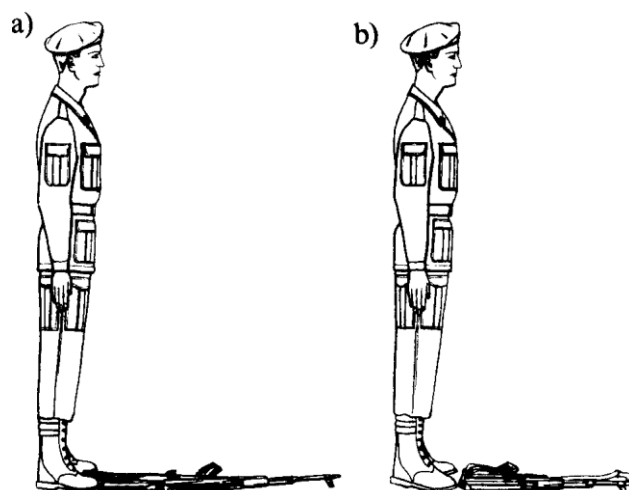

Rys. 11. Żołnierz z karabinkiem po wykonaniu komendy „połóż broń”: a) z kolbą drewnianą; b) z kolbą składaną.

Jeżeli jest to karabinek z kolbą składaną, żołnierz przesuwając prawą rękę wzdłuż pasa w dół i chwytając nią lufę poniżej podstawy muszki. Równocześnie chwytając lewą ręką za pas broni na wysokości ramienia. Następnie wysuwa broń lufą do przodu, lewą ręką zdejmując pas z ramienia, pochyla się i kładzie broń tak, jak karabinek z kolbą drewnianą, z tą różnicą, że osłonę komory zamkowej opiera o czubek buta prawej nogi. Pozostałe czynności identyczne jak przy chwytach karabinkiem z kolbą drewnianą.

Na komendę „Za - BRONŃ” żołnierz robi wykrok lewą nogą, pochyla się, chwytając karabinek z kolbą drewnianą za szyjkę, tak jak go kładł.

Karabinek z kolbą składaną ujmując prawą ręką podchwyceniem za pas przy osłonie komory zamkowej, lewą - nachwytem za lufę. Następnie wyprostowuje się, biorąc jednocześnie broń w położenie „na pas”, i cofa lewą nogę do prawej.

CHWYTY RĘCZNYM GRANATNIKIEM PRZECIWPANCERNYM

43. Ręczny granatnik przeciwpancerny żołnierz nosi w położeniu „na pas” i „przez plecy” (rys. 12), nasadką do dołu.

Chwyt w położenie „przez plecy” z położenia „na pas” - i odwrotnie - wykonuje się podobnie jak karabinkiem z kolbą drewnianą. Żołnierz lewą ręką chwytając za pas nieco poniżej prawego barku, prawą zaś za nasadkę granatnika (palce złączone i zagięte na kołnierzu nasadki chwytają go od dołu). Następnie prawą ręką podnosi granatnik, a lewą zarzuca pas broni przez głowę na lewe ramię. Granatnik opuszcza na całą długość pasa, po czym szybko opuszcza rękę.

44. Na komendę „Połóż - BRONŃ” celowniczy robi wykrok lewą nogą i zdejmując granatnik z ramienia. Chwytając go lewą ręką za drewniane nakładki przy przednim jarzmie i trzymając prawą ręką za pas, pochyla się, kładzie broń na ziemi, po czym wyprostowuje się i cofa lewą nogę do prawej.

Pomocnik celowniczego kładzie torby z granatami z lewej strony własnej broni na wysokości jej tylnej części.

Na komendę „Za - BRONÍ” żołnierz robi wykrok lewą nogą, pochyla się, chwytając granatnik lewą ręką za drewniane nakładki przy przednim jarzmie, prawą zaś za pas poniżej strzemięcia przy rękojeści. Po czym wyprostowuje się, bierze granatnik w położenie „na pas” i cofa lewą nogę do prawej. Równocześnie pomocnik celowniczego najpierw podnosi torbę z granatami, następnie - własną broń.

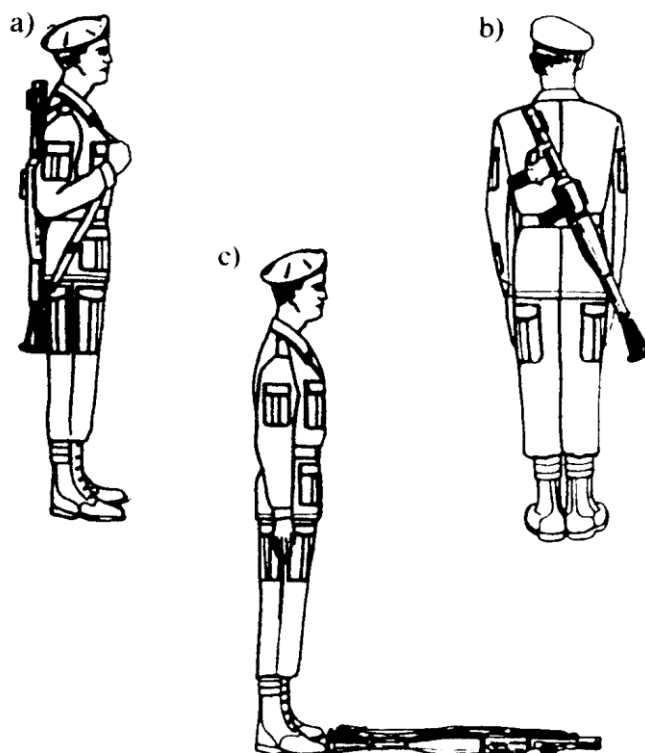

Rys. 12. Celowniczy z ręcznym granatnikiem przeciwpancernym w położeniu:
a) „na pas”; b) „przez plecy”; c) „połóż broń”.

CHWYTY KARABINEM MASZYNOWYM ORAZ KARABINEM WYBOROWYM

45. Komendę „Na pas - BRONÍ” (rys. 13) żołnierz wykonuje z położenia „do nogi”. Prawą ręką podnosi karabin i trzyma przed sobą, skręcając broń w lewo tak, aby przednie strzemię znalazło się na wysokości podbródka. Lewą ręką chwytając karabin maszynowy poniżej rączki suwadła (karabin wyborowy - za łożo). Następnie chwytając pas prawą ręką (między kciukiem i palcem wskazującym) - w odległości 2-3 szerokości dłoni od przedniego strzemięcia - i przyciąga go do siebie. Po czym energicznie zarzuca karabin na prawe ramię. Lewą rękę opuszcza jak w postawie zasadniczej, prawą zaś trzyma pas na wysokości górnego wszyca kieszeni, przyciskając nieco karabin łokciem do tułowia.

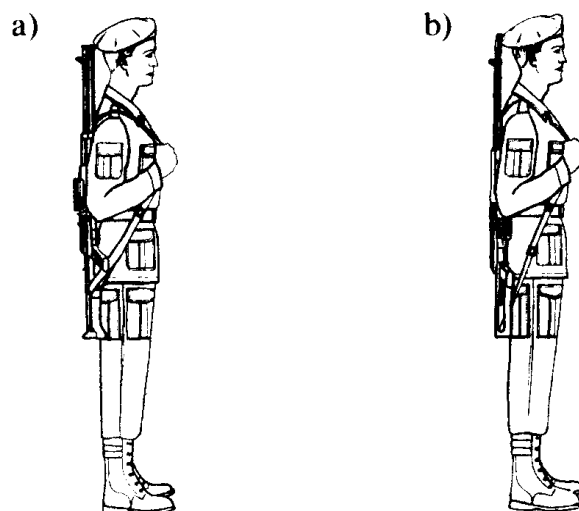

Rys.13. Żołnierz z bronią w położeniu „na pas”: a) z karabinem maszynowym;
b) z karabinem wyborowym.

46. Komendę „Do nogi - BRONÍ” (rys. 14) żołnierz wykonuje z położenia „na pas”.

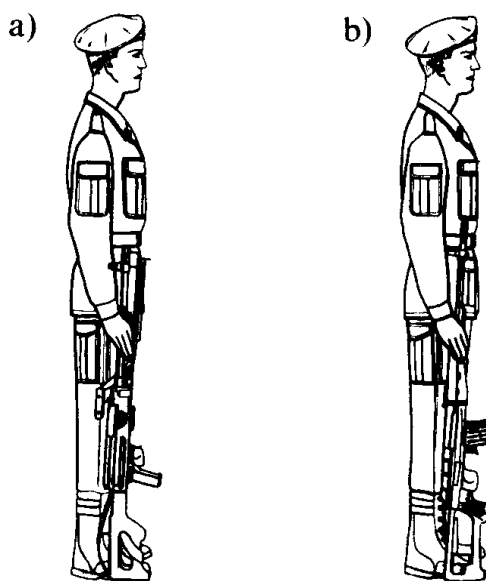

Rys. 14. Żołnierz z bronią w położeniu „do nogi”: a) z karabinem maszynowym;
b) z karabinem wyborowym.

Trzymając prawą ręką za pas, przesuwa kolbę karabinu do przodu, natomiast lewą ręką chwyta karabin maszynowy pod pasem poniżej rączki suwadła (karabin wyborowy - pod pasem w pobliżu celownika) i lekko unosi go oraz przesuwa w tył. Następnie zrzuca pas z prawego ramienia, przenosi karabin lewą ręką z za pleców

przed siebie z prawej strony i chwyta go prawą ręką za lufę poniżej strzemięcia (karabin wyborowy - za nakładkę). Po czym lewą ręką energicznie opuszcza, prawą natomiast stawia karabin na ziemi przy prawej nodze w położeniu „do nogi”.

47. Komendę „Połóż - BRON” (rys. 15) żołnierz wykonuje z położenia „do nogi”.

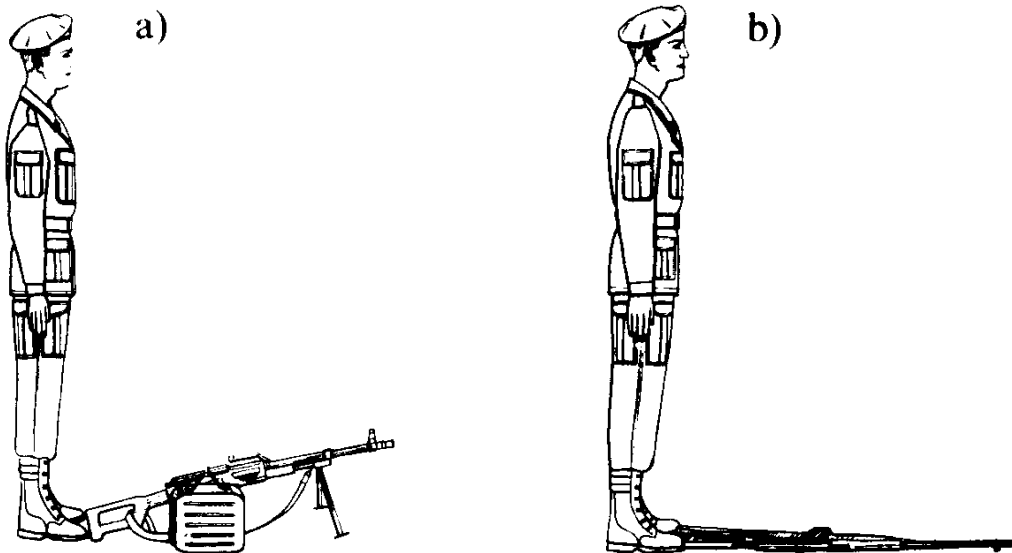

Rys. 15. Żołnierz po wykonaniu komendy „połóż broń”: a) z karabinem maszynowym; b) z karabinem wyborowym.

W tym celu celowniczy robi wykrok lewą nogą, rozpiną dwójnog karabinu maszynowego, pochyla broń do przodu i stawia ją na dwójnogu (karabin wyborowy kładzie), opierając trzewik kolby o czubek buta prawej nogi. Po czym wyprostowuje się i cofa lewą nogę do prawej.

Pomocnik celowniczego, wykonując komendę „Połóż - BRON”, robi wykrok lewą nogą, stawia przy niej skrzynki z amunicją, następnie kładzie własną broń.

Na komendę „Za - BRON” celowniczy robi wykrok lewą nogą, pochyla się i chwyta broń w tym samym miejscu, w którym trzymał ją, podczas gdy kładł na ziemi. Po czym wyprostowuje się (składa dwójnog w karabinie maszynowym), bierze broń w położenie, w którym była przed komendą „Połóż - BRON”, i cofa lewą nogę do prawej. Równocześnie pomocnik celowniczego podnosi własną broń, a następnie skrzynki z amunicją.

PRZYSIĘGA

48. Przysięgę składa się z bronią etatową. Dowódca jednostki na czas uroczystości może uzbroić pododdział składający przysięgę w jeden typ uzbrojenia. Żołnierz uzbrojony w karabinek trzyma broń w położeniu „przez pierś”. Po komendzie **„Do - PRZYSIĘGI”** (rys. 16) na jej zapowiedź żołnierz prawą ręką zdejmuje czapkę (beret), którą kładzie na zgiętym przedramieniu lewej ręki, trzymając palcami za daszek (lamówkę beretu) od dołu (rys. 17). Czapka (beret) jest ułożona orzełkiem do przodu, denkiem do góry. Na hasło komendy żołnierz podnosi prawą rękę do przysięgi w następujący sposób: **przedramię unosi pionowo do góry, dłoń zwraca w przód, końce palców układa tak, jak do salutowania, na wysokości oczu.**

Żołnierze występujący w rękawiczkach (rękawicach), nie zdejmują ich w czasie przysięgi. Występujący w hełmach (na poligonach lub na specjalne zarządzenie), nie zdejmują ich.

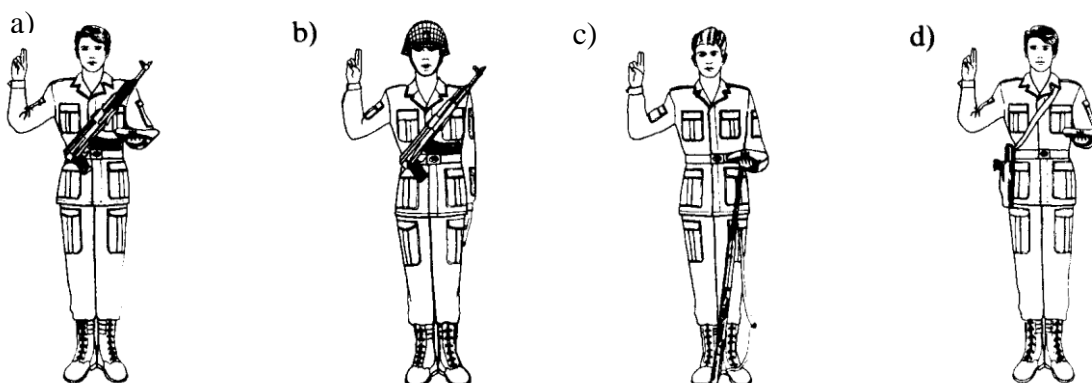

Rys. 16. Żołnierz po wykonaniu komendy „Do - PRZYSIĘGI”, uzbrojony w: a, b) karabinek; c) karabin wyborowy; d) pistolet maszynowy.



Rys. 17. Ułożenie rąk w czasie przysięgi

49. Żołnierz trzymający karabin wyborowy (karabin maszynowy) w położeniu „do nogi” prawą ręką stawia go kolbą przy wewnętrznej stronie prawej stopy językiem spustowym zwróconym do przodu. Następnie pochyla karabin w lewo i opiera na lewym przedramieniu w okolicy stawu łokciowego. Pozostałe czynności wykonuje jak żołnierz z karabinkiem.

Żołnierz uzbrojony w pistolet maszynowy trzyma broń w futerale na pasie głównym. Pozostałe czynności wykonuje jak żołnierz z karabinkiem.

50. Na komendę „**Po - PRZYSIĘDZE**” żołnierz wykonuje w odwrotnej kolejności te same czynności, jak po komendzie „**Do - PRZYSIĘGI**”.

SALWA HONOROWA

51. Salwę honorową wykonuje się na rozkaz dowódcy uroczystości: „**SALWA HONOROWA**”. Na ten rozkaz dowódca kompanii (plutonu, drużyny) honorowej występuje krok w przód z jednoczesnym zwrotem w lewo lub występuje przed środek kompanii i podaje komendy: „**BACZNOŚĆ**”, „**Drugi szereg, krok w tył - MARSZ**”, „**Na pas - BRÓŃ**”, „**SPOCZNIJ**”, a po ich wykonaniu: „**Do salwy honorowej, trzema - ŁADUJ**”. Na pierwszą część zapowiedzi: „**Do salwy honorowej**” żołnierz robi wykrok lewą nogą i jednocześnie broń, którą trzymał „**na pas**”, chwyta lewą ręką za przednią część nakładki i opiera trzewikiem kolby o prawe udo przy biodrze. Kciuk prawej ręki układa na bezpieczniku, lufę kieruje w górę pod kątem około 20° od pionu. Na drugą część zapowiedzi: „**Trzema**” - odbezpiecza broń oraz przestawia przełącznik na prowadzenie ognia pojedynczego, a na hasło „**ŁADUJ**” - ładuje broń. Na zapowiedź „**Salwą**” opiera karabinek na prawym ramieniu, z równoczesnym dostawieniem lewej nogi do prawej. Na hasło „**PAL**” daje strzał. Następne salwy wykonuje na kolejne komendy „**Salwą - PAL**” w taki sam sposób, jak salwę pierwszą. Jeżeli broń jest przeładowywana ręcznie, po daniu pierwsze go i drugiego strzału każdorazowo zdejmuje ją z ramienia i na komendę „**ŁADUJ**” - przeładowuje. Komendy w tym wypadku nie ulegają zmianie. Po ostatniej salwie żołnierz zdejmuje broń z ramienia. Na komendę „**Zabezpiecz - BRÓŃ**” zabezpiecza ją i przenosi w położenie „na pas”. Następnie - na komendę „**Przez pierś - BRÓŃ**” - bierze ją w położenie „przez pierś”. Po zakończeniu uroczystości dowódca sprawdza rozładowanie broni w wyznaczonym miejscu.

Przed komendą do salwy z broni z kolbą składaną podaje się komendę „**Kolby - ROZŁÓŻ**”, a po daniu ostatniej salwy - najpierw komendę „**Zabezpiecz - BRÓŃ**”, a po niej - „**Kolby - ZŁÓŻ**”.

CHWYTY SZTANDAREM

52. **W postawie zasadniczej** ze sztandarem u nogi (rys. 18) sztandarowy trzyma sztandar postawiony na trzewiku drzewca przy prawej nodze na linii czubka buta. Drzewce przytrzymuje prawą ręką powyżej pasa głównego, łokieć prawej ręki lekko przyciska do ciała. **W postawie swobodnej** również trzyma sztandar przy prawej nodze.

53. Sztandarem wykonuje się następujące chwyt: „na ramię”, „prezentuj” i „do nogi”.

Wykonując chwyt „na ramię” (rys. 19), sztandarowy kładzie drzewce prawą ręką (pomagając sobie lewą) na prawe ramię i trzyma je pod kątem 45°. Płat sztandaru musi być oddalony od barku na szerokość około 30 cm.



18)

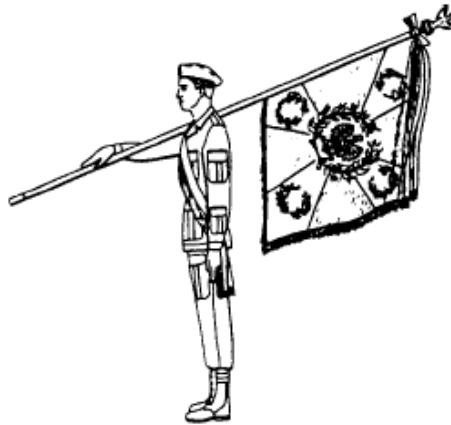

19)



20)

Rys. 18. Sztandarowy w postawie zasadniczej. Rys. 19. Sztandarowy po wykonaniu chwytu "na ramię". Rys. 20. Sztandarowy po wykonaniu chwytu "prezentuj".

Wykonując chwyt „prezentuj” (rys. 20) z położenia „do nogi”, podnosi sztandar prawą ręką i ustawia w położeniu pionowym przy prawym ramieniu (dłoń prawej ręki znajduje się na wysokości barku), następnie lewą ręką chwyta drzewce sztandaru tuż pod prawą, po czym opuszcza prawą rękę na całą długość, obejmując nią dolną część drzewca.

Wykonując chwyt „do nogi” z położenia „prezentuj” lub z położenia „na ramię”, przenosi sztandar prawą ręką (pomagając sobie lewą) do nogi.

54. Na podaną kompanii honorowej komendę „Na **prawo** (lewo) - **PATRZ**” sztandarowy wykonuje sztandarem chwyt „prezentuj”.

Przeniesienie sztandaru do nogi następuje na komendę „**BACZNOŚĆ**”.

55. **Salutowanie** sztandarem w miejscu (rys. 21) wykonuje się z postawy „prezentuj”. Gdy odbierający honory zbliży się na 5 kroków, sztandarowy robi zwrot w prawo w skos, z jednoczesnym wysunięciem lewej nogi w przód na odległość jednej stopy (30 cm), i pochyla sztandar w przód pod kątem do 45°. W tej postawie pozostaje dopóty, dopóki odbierający honory nie znajdzie się w odległości kroku za sztandarem. Wówczas przenosi sztandar do postawy „prezentuj”. W marszu salutuje się, opuszczając sztandar z położenia „na ramię” w taki sam sposób jak w miejscu. Sztandarowy pochyla sztandar na komendę „Na prawo - **PATRZ**”, natomiast bierze na ramię na komendę „**BACZNOŚĆ**”.

Jeżeli sztandar znajduje się w pojeździe, salutuje się nim, wykonując chwyt „prezentuj”.

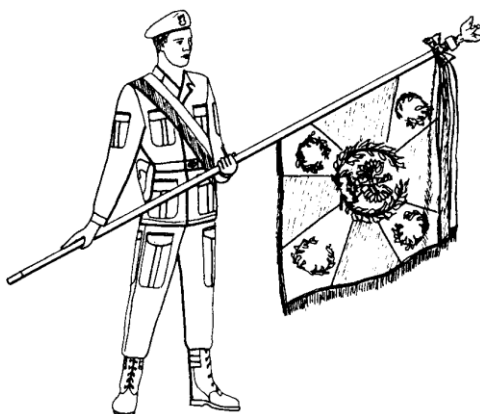

Rys 21. Sztandarowy salutujący sztandarem w miejscu przez pochylenie

ZACHOWANIE SIĘ ŻOŁNIERZY W SZYKU

56. Żołnierz, przed którym przechodzi przełożony* (starszy), oraz jego sąsiedzi (jeden z prawej i jeden z lewej strony) przyjmują postawę zasadniczą. Powracają do postawy swobodnej, gdy przełożony minie prawego (lewego) sąsiada.

57. 1) Żołnierz wywołany z pierwszego szeregu, np.: „**Szeregowy Wierzbicki**”, przyjmuje postawę zasadniczą i odpowiada głośno „**Jestem**”. Na komendę „**WYSTĄP**” występuje trzy kroki na wprost i staje w postawie zasadniczej.

Na jego miejsce wstępuje natychmiast stojący za nim żołnierz z drugiego szeregu (stawiając dwa kroki).

Żołnierz wskazany bez podania nazwiska wymienia swój stopień wojskowy i nazwisko.

2) Żołnierz wywołany z drugiego szeregu (również skrzydłowy) występuje pięć kroków; dwa kroki - krokiem zwykłym, trzy następne zaś - krokiem defiladowym w następujący sposób: robi wykrok lewą nogą, lewą ręką dotyka lewego ramienia swojego poprzednika, po czym cofa lewą nogę do prawej. Na ten znak żołnierz pierwszego szeregu robi prawą nogą krok w prawo w skos do przodu. Po przejściu wywołanego wraca na swoje miejsce, dając lewą nogą krok w lewo w skos do tyłu. Postępuje podobnie, gdy wywołany wraca na swoje miejsce. Uważa przy tym, aby krok w prawo w skos zrobić równocześnie z wykonaniem zwrotu w tył przez powracającego żołnierza.

3) Na komendę „**WSTĄP**” wywołany robi w tył zwrot, wraca na swoje miejsce w taki sam sposób, jak podczas występowania i przyjmuje taką postawę, jak pododdział. Natomiast żołnierz, który zajmował jego miejsce, wraca do drugiego szeregu, robiąc dwa kroki do tyłu (bez zwrotu i wymachu rąk).

4) Komendy „**WYSTĄP**” i „**WSTĄP**” podaje się również grupie żołnierzy.

Jeżeli komenda „**WYSTĄP**” dotyczy kilku żołnierzy stojących w pierwszym szeregu, występują oni jednocześnie. Stojący obok siebie w drugim szeregu występują kolejno, zaczynając od prawego; natomiast żołnierze, którzy nie stoją w tym szeregu obok siebie - jednocześnie.

Na komendę „**WSTĄP**” wywołani żołnierze robią w tył zwrot i wracają na swoje miejsce jednocześnie lub w kolejności występowania z szyku.

5) W wypadku ustawienia pododdziału w wąskim miejscu (korytarzu itp.) wywołany żołnierz (grupa) występuje krok przed szyk.

58. 1) Żołnierz wywołany z trzeciego szeregu lub z kolumny w miejscu, na komendę „**WYSTĄP**” przechodzi za plecami żołnierzy swojego szeregu na prawą stronę kolumny lub na stronę wskazaną przez dowódcę. Następnie - maszerując wzdłuż skrzydła trójszeregu lub wzdłuż kolumny - występuje trzy kroki przed front szyku. Żołnierz wywołany z czoła kolumny również występuje trzy kroki przed front szyku, a na jego miejsce wstępuje żołnierz kryjący go. Natomiast żołnierz wywołany z drugiego szeregu kolumny występuje w sposób podany dla dwuszeregu.

Na komendę „**WSTĄP**” żołnierz postępuje w sposób opisany w pkt. 57 ust. 3.

2) Żołnierz wywołany z kolumny w marszu przechodzi za plecami żołnierzy swojego szeregu na prawą stronę kolumny i maszeruje na wysokości swojego szeregu w odstępie jednego kroku od prawoskrzydłowego.

Wywołany w marszu do przełożonego podchodzi do niego z lewej strony. Jeżeli przełożony nie zatrzyma się, maszeruje obok niego (na tej samej wysokości) i po oddaniu honorów melduje się w marszu.

Na komendę „**WSTĄP**” oddaje honory, zatrzymuje się i po zwrocie w miejscu w odpowiednim kierunku wraca na swoje miejsce *w szyku*.

59. Na komendę „**DO MNIE**” lub np.: „**Do kapitana Mrozowskiego**” żołnierz nie znajdujący się w szyku idzie krokiem zwykłym najkrótszą drogą do wzywającego, zatrzymuje się trzy kroki przed nim w postawie zasadniczej, oddaje honory i melduje się, np.: „**Panie kapitanie, melduję się na rozkaz**”.

Żołnierz wywołany z szyku w miejscu opuszcza go jak przy występowaniu. Dalsze czynności wykonuje jak żołnierz wywołany spoza szyku.

Na komendę „**WSTĄP**” oddaje honory, robi zwrot w miejscu we właściwym kierunku i krokiem zwykłym wraca najkrótszą drogą na swoje miejsce.

60. Żołnierz z bronią wywołany z szyku nie zmienia jej położenia bez rozkazu dowódcy. W wypadku zmiany położenia broni - na rozkaz dowódcy - po powrocie na miejsce przenosi ją w takie położenie, w jakim trzyma ją pododdział. Żołnierz, który chce wystąpić z szyku, np., aby zabrać głos w czasie uroczystości itp., postępuje tak samo jak wywołany.

61. Na komendę „**Czapkę** (beret, furażerkę) - **ZDEJMIJ**” żołnierz zdejmuje nakrycie głowy prawą ręką i przekłada je do lewej, swobodnie opuszczonej ręki (rys. 22). Trzyma je stroną wewnętrzną do siebie, orzełkiem do przodu (furażerkę – złożoną orzełkiem do przodu).

* W dalszej części regulaminu termin „przełożony” oznacza także „starszy”.

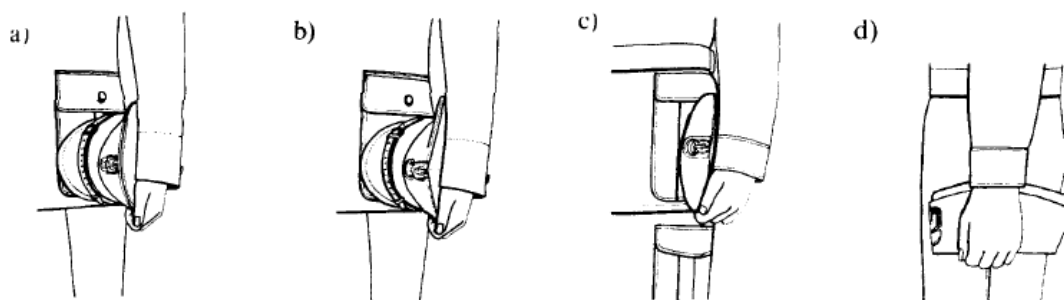

Rys. 22. Sposób trzymania zdjętego nakrycia głowy: a) czapki wojsk lotniczych; b) rogatywki; c) beretu; d) furażerki.

Na komendę „**Czapkę** (beret, furażerkę) - **WŁÓŻ**” żołnierz chwyta prawą ręką za daszek czapki (obrzeże beretu, furażerki) i dwiema rękami nakłada ją na głowę. Komend tych nie podaje się, gdy żołnierz ma zajętą rękę (lub obie ręce). Wyjątek stanowi komenda „**Do - PRZYSIĘGI**”.

ODDAWANIE HONORÓW

62. Żołnierze oddają sobie honory wojskowe w różnych sytuacjach: z bronią, bez broni (rys. 23) oraz w nakryciu i bez nakrycia głowy - zarówno w miejscu, jak i w marszu.

63. 1) **W miejscu, w nakryciu głowy i bez broni** żołnierz salutuje w postawie zasadniczej. Z chwilą zbliżenia się przełożonego na trzy kroki zwraca głowę w jego stronę („frontuje”* oraz wykonuje zwrot głowy) i podnosi szybkim ruchem do daszka czapki (obrzeża hełmu, beretu, furażerki) prawą rękę tak ułożoną, aby przedramię i dłoń oraz złączone palce - wskazujący i środkowy - tworzyły linię prostą; pozostałe palce dłoni są złożone i przyciśnięte kciukiem.

Wystającą część palca środkowego przykładają - od strony palca wskazującego - do brzoju daszka czapki (do obrzeża hełmu, beretu, furażerki) nad kątem prawego oka; dłoń jest zwrócona ku przodowi, łokieć zaś skierowany w dół i na prawo w skos.

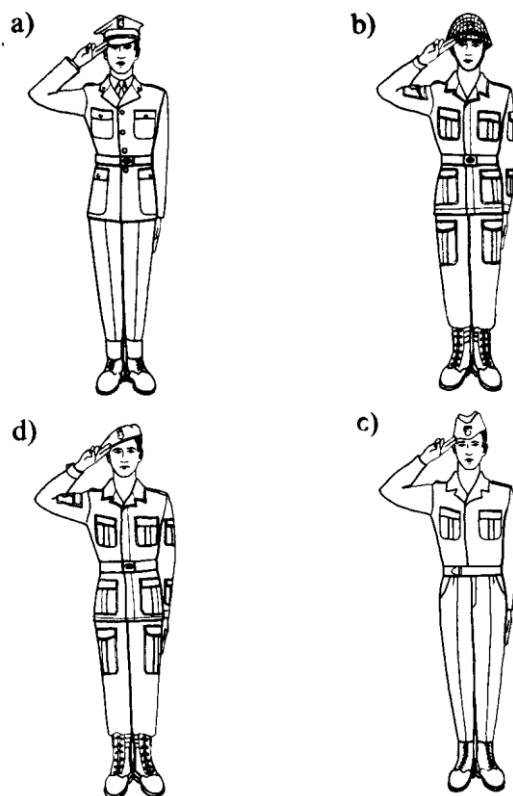

Rys. 23. Żołnierz salutujący w miejscu bez broni: a) w rogatywce, b) w hełmie; c) w berecie; d) w furażerce.

Gdy przełożony minie żołnierza, kończy on salutowanie, opuszczając szybkim ruchem rękę do położenia w postawie zasadniczej, z jednoczesnym zwrotem głowy na wprost, po czym przyjmuje postawę swobodną. Salutując w miejscu (np. podczas meldowania się), przytrzymuje rękę przy nakryciu głowy przez sekundę.

„Frontować” - znaczy wykonać zwrot w kierunku przełożonego

2) **W miejscu, w nakryciu głowy i z bronią** (z wyjątkiem położenia broni „przez plecy”) żołnierz przyjmuje postawę zasadniczą, „frontuje” i z chwilą zbliżenia się przełożonego na trzy kroki wykonuje skłon głowy.

Żołnierz z bronią w położeniu „przez plecy” saltuje.

3) **W miejscu, bez nakrycia głowy bez broni i z bronią** żołnierz przyjmuje postawę zasadniczą, „frontuje” i wykonuje skłon głowy.

Po podejściu do przełożonego oraz przed odejściem od niego oddaje honory przez przyjęcie postawy zasadniczej i skłon głowy.

64. 1) **W marszu, w nakryciu głowy i bez broni** żołnierz saltuje z jednoczesnym zwróceniem głowy w stronę przełożonego, przy czym lewa ręka przyłożona lekko dłonią do uda pozostaje nieruchoma. Palce ręki są złączone i wyprostowane. Salutowanie rozpoczyna trzy kroki przed przełożonym, a kończy po minięciu go. Podczas wyprzedzania rozpoczyna salutowanie w momencie zrównania się z przełożonym, a kończy po przejściu trzech kroków. jeżeli przełożony wyprzedza żołnierza, ten zaczyna salutować w chwili zrównania się z nim, a kończy po przejściu trzech kroków.

2) **W marszu, w nakryciu głowy i z bronią** (z wyjątkiem położenia broni „przez plecy”) żołnierz nie zmienia jej położenia, lecz jedynie wykonuje skłon głowy w kierunku przełożonego - w takiej odległości, jak podczas salutowania. Lewą rękę ma opuszczoną - jak w postawie zasadniczej.

Żołnierz z bronią w położeniu „przez plecy” saltuje.

3) **W marszu, bez nakrycia głowy, z bronią i bez broni** żołnierz wykonuje skłon głowy w kierunku przełożonego w odległości trzech kroków.

Lewą rękę (lub obie ręce) ma opuszczoną (opuszczone) - jak w postawie zasadniczej.

4) **W miejscu i w marszu, z bronią noszoną na pasie głównym** żołnierz oddaje honory jak bez broni.

65. Jeżeli żołnierz jest w nakryciu głowy, a ma niesprawną prawą rękę lub zajęte obie ręce, to w celu oddania honorów w miejscu przyjmuje postawę zasadniczą, „frontuje” i wykonuje skłon głowy.

W marszu wykonuje skłon głowy w stronę przełożonego w odległości trzech kroków.

Żołnierz podtrzymujący lewą ręką inną osobę nie uwalnia tej ręki w czasie oddawania honorów.

Jeżeli żołnierz biegnie, to przy oddawaniu honorów przechodzi do kroku zwykłego.

66. Żołnierz przyjmujący honory ma obowiązek odpowiedzieć na nie w sposób podany w regulaminie.

ROZDZIAŁ 3
MUSZTRA ZESPOŁOWA
DRUŻYNA

67. **W ugrupowaniu rozwiniętym** drużyna występuje w następujących szykach:
a) w szeregu (rys. 24a); b) w dwuszeregu (rys. 24b).

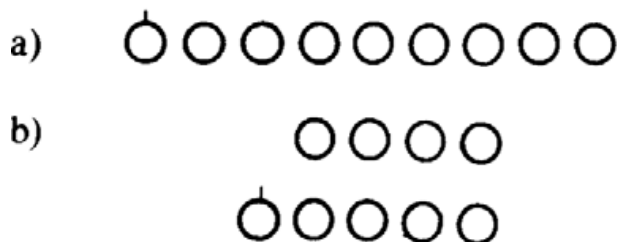

Rys. 24. Ustawienie drużyny: a) w szeregu; b) w dwuszeregu.

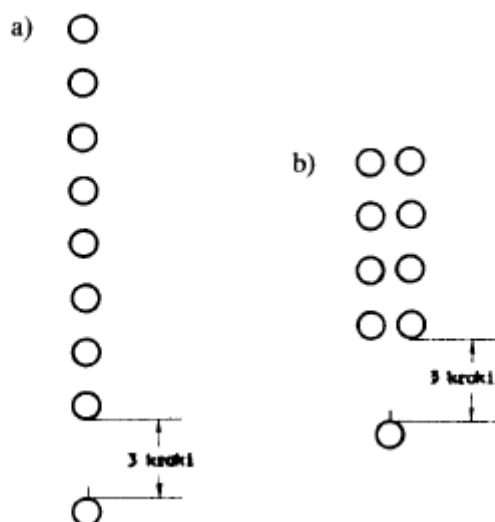

Rys. 25. Ustawienie drużyny: a) w rzędzie; b) w kolumnie dwójkowej;

68. **W ugrupowaniu marszowym** drużyna występuje w następujących szykach:
a) w rzędzie (rys. 25a); b) w kolumnie dwójkowej (rys. 25b).

69. Aby ustawić żołnierzy w szyku dowódca zarządza **zbiórkę**.
Na zapowiedź komendy, np.: „**Pierwsza drużyna**”, lub na komendę „**BACZNOŚĆ**” żołnierze zwracają się frontem do dowódcy i przyjmują postawę zasadniczą. Następnie dowódca podaje zapowiedź, np.: „**W dwuszeregu**”, i staje w postawie zasadniczej w miejscu, w którym chce ustawić pododdział. Na hasło „**ZBIÓRKA**” żołnierze biegną do dowódcy i stają w nakazanym szyku, w postawie zasadniczej i w tym samym co on kierunku (jeżeli nie nakazał inaczej). Żołnierz prawoskrzydłowy staje z lewej strony dowódcy, a na zbiórce w kolumnie (rzędzie) - za nim. Rozpoczynając formowanie szyku, dowódca wychodzi przed front pododdziału na

taką odległość, aby mógł objąć go wzrokiem lub wykonuje wykrok prawą nogą z jednoczesnym zwrotem w lewo.

Aby wyrównać i pokryć w szyku, dowódca podaje komendę „**SPOCZNIJ**”.

Dowódca może również nakazać zbiórkę w innym miejscu lub kierunku. Określa to w komendzie, np.: „**Pierwsza drużyna, w dwuszeregu (w kolumnie dwójkowej), na drodze, prawe skrzydło (czoło) na wysokości trybuny, frontem do hangaru - ZBIÓRKA**”. Jeżeli zbiórkę nakazuje się ponownie, można podać komendę „**Pierwsza drużyna, w dwuszeregu, na poprzednim miejscu - ZBIÓRKA**”.

Aby sformować kolumnę w marszu — na komendę np.: „**Druga drużyna, w kolumnie dwójkowej, za mną, w marszu - ZBIÓRKA**” - dwójka czołowa maszeruje za dowódcą drużyny w odległości trzech kroków, reszta żołnierzy dołącza do niej.

Dowódca może również nakazać zbiórkę w wyznaczonym miejscu i kierunku marszu, podając komendę np.: „**Druga drużyna, w kolumnie dwójkowej, na drodze w kierunku wsi, w marszu - ZBIÓRKA**”.

70. Na komendę „**ROZEJŚĆ SIĘ**” żołnierze natychmiast rozchodzą się w dowolnych kierunkach. Dowódca może w komendzie określić miejsce, w którym mają przebywać, np.: „**Na łąkę - ROZEJŚĆ SIĘ**”, „**Do namiotów (biegiem) - ROZEJŚĆ SIĘ**”, lub kierunek rozejścia się, np.: „**Od czoła, w prawo - ROZEJŚĆ SIĘ**”, „**W tył - ROZEJŚĆ SIĘ**”.

Komendę „**ROZEJŚĆ SIĘ**” można podać w każdym szyku w miejscu lub w marszu.

71. **Równanie i krycie** w szyku żołnierze wykonują samoczynnie po komendzie „**SPOCZNIJ**” albo na komendę „**Równaj - W PRAWO (W LEWO)**”.

Na komendę „**Równaj - W PRAWO (W LEWO)**” wszyscy żołnierze jednocześnie i energicznie zwracają głowy w prawo (w lewo), z wyjątkiem prawoskrzydłowego (lewoskrzydłowego), i stają tak, aby prawym (lewym) okiem widzieć tylko swego sąsiada, a lewym (prawym) pierś czwartego od siebie. Po wyrównaniu, na komendę „**BACZNOŚĆ**” jednocześnie zwracają głowy na wprost.

72. **Odliczanie** stosuje się w celu ustalenia stanu liczbowego żołnierzy lub sformowania nowego szyku. Wykonuje się je na komendę np.: „**Kolejno - ODLICZ**”, „**Do dwóch - ODLICZ**”. Można także nakazać odliczanie do jakiegokolwiek liczby, np.: „**Do trzech (pięciu, dziesięciu) - ODLICZ**”.

Na hasło „**ODLICZ**” żołnierze pierwszego szeregu zwracają jednocześnie głowy w prawo z wyjątkiem prawoskrzydłowego. Żołnierz prawoskrzydłowy pierwszego szeregu zwraca głowę w lewo i zaczyna odliczanie. Pozostali żołnierze pierwszego szeregu, odwracając energicznie głowy z prawej na lewą stronę, podają kolejno liczby, po czym zwracają głowy na wprost i przyjmują postawę swobodną. Natomiast żołnierze drugiego szeregu zwracają uwagę na podaną przez ich poprzedników liczbę, która także ich dotyczy, i wraz z nimi przyjmują postawę swobodną.

Jeżeli dwuszereg jest niepełny, to lewoskrzydłowy drugiego szeregu - po odliczeniu - zwraca głowę w kierunku dowódcy i melduje głośno: „**Niepełny**”.

Aby sprawdzić kolejność ustawienia drużyny (załogi, obsługi), zwłaszcza podczas musztry z pojazdami (sprzętem), można stosować odliczanie funkcjami na komendę „**Funkcjami - OZNAJMIJ**”. Na hasło komendy żołnierze jednocześnie zwracają głowy i wymieniają pełnione funkcje (np.: działonowy-operator, kierowca, strzelec itp.), po czym przyjmują postawę swobodną.

Aby sformować kolumnę dwójkową z żołnierzy maszerujących w rzędzie, stosuje się odliczanie w marszu na komendę **„Do dwóch - ODLICZ”**. Żołnierze odliczają wówczas, nie zmieniając tempa marszu, i kolejno zwracają głowy w lewo. W podobny sposób wykonuje się w marszu komendę **„Kolejno — ODLICZ”**.

73. **Odstępowanie** nakazuje się, aby ułatwić przegląd żołnierzy lub zapewnić im większą swobodę ruchów w czasie ćwiczeń. Polega ono na zwiększeniu odstępów między żołnierzami o liczbę kroków podaną w komendzie, np. **„Od prawoskrzydłowego (lewoskrzydłowego), pięć (dziesięć) kroków - Odstęp (biegiem - Odstęp)”**. Na hasło komendy żołnierze - z wyjątkiem skrzydłowego, od którego zaczyna się odstępowanie — robią w lewo (prawy) zwrot i maszerują (biegną) w nakazanym kierunku, oglądając się przez lewe ramię - każdy na bezpośrednio za nim maszerującego (biegnącego) żołnierza. Po jego zatrzymaniu się następny żołnierz robi tyle kroków, ile podano w komendzie. Następnie zatrzymuje się, robi w prawo (lewo) zwrot, wyrównuje i samorzutnie przyjmuje postawę swobodną.

Podczas odstępowania od środka wskazuje się żołnierza, od którego należy rozpocząć wykonywanie tej czynności. Na komendę, np. **„Od szeregowego Malinowskiego, krok - Odstęp”** lub **„Od szeregowego Malinowskiego, w prawo (w lewo), krok - Odstęp”**, wyznaczony żołnierz mówi **„Jestem”** i na sekundę podnosi lewą rękę do poziomu z dłonią ułożoną w płaszczyźnie pionowej.

Jeżeli pododdział jest ustawiony w dwuszeregu, lewą rękę podnosi do poziomu również żołnierz kryjący wskazanego z pierwszego szeregu.

Łączenie odbywa się w odwrotnym kierunku niż odstępowanie na komendę, np.: **„Do prawoskrzydłowego-go (lewoskrzydłowego) - Łącz (biegiem - Łącz)”** lub **„Do szeregowego Malinowskiego - Łącz (biegiem - Łącz)”** albo **„Do szeregowego Stępnia w lewo (w prawo) - Łącz (biegiem - Łącz)”**.

74. **Przesunięcie szyku** o krok w przód lub w tył odbywa się na komendę, np.: **„Pierwsza drużyna, krok na wprost (w tył) - MARSZ”**. Żołnierze robią krok w nakazanym kierunku, nie zmieniając frontu.

Aby przesunąć szyk do przodu na odległość większą niż krok podaje się komendę, np.: **„Drużyna, sześć kroków na wprost - MARSZ”** lub - jeżeli nie podaje się liczby kroków - **„Drużyna, na wprost - MARSZ”**. Aby przesunąć szyk w tył na odległość większą niż krok, najpierw należy podać komendę do wykonania zwrotu w tył, a następnie - dotyczącą przesunięcia. Przesunięcie szyku w prawo (lewo) wykonuje się po zmianie frontu szyku.

75. Zmiany frontu ugrupowania rozwiniętego dokonuje się na komendę, np.: **„Drużyna, w prawo (w lewo) zachodź - MARSZ”**. Żołnierz skrzydłowy nieruchomego skrzydła zachodzi w miejscu w prawo (w lewo) w takim tempie, aby maszerujący po okręgu mogli zachować równanie. Po dojściu drużyny do odpowiedniego miejsca dowódca podaje komendę **„Drużyna - STÓJ”**. Zachodzenie odbywa się krokiem zwykłym.

76. Zmianę ugrupowania w miejscu nakazuje się, gdy żołnierze stoją w postawie zasadniczej.

Z szeregu w rząd przechodzi się na komendę **„W prawo - ZWROT”**, natomiast **z rzędu do szeregu „W lewo - ZWROT”**.

Z szeregu w kolumnę dwójkową przechodzi się na komendę **„W dwójki, w**

prawo - ZWROT". Żołnierze, na których podczas odliczania wypadła liczba jeden, robią w prawo zwrot w miejscu, a oznaczeni liczbą dwa wykonują na obcasie buta prawej nogi i czubku lewego buta część zwrotu w prawo, po czym lewą nogą robią energiczny wykrok w lewo w skos i — dostawiając prawą nogę do lewej - stają na lewo od swych sąsiadów.

Z kolumny dwójkowej do szeregu powraca się na komendę „**W szereg, w lewo - FRONT**".

Żołnierze, którzy podczas formowania dwójek robili zwrot w miejscu (oznaczeni liczbą jeden), wykonują na obcasie buta lewej nogi i czubku prawego buta część zwrotu w lewo, po czym prawą nogą robią energiczny wykrok w lewo w skos i — dostawiając lewą nogę do prawej - stają na prawo od swych sąsiadów. Żołnierze oznaczeni liczbą dwa robią zwrot w lewo w miejscu.

Z dwuszeregu w kolumnę dwójkową przechodzi się na komendę „**W prawo - ZWROT**", z kolumny dwójkowej do dwuszeregu natomiast na komendę „**W lewo - ZWROT**".

Kolumnę dwójkową (rząd) z dwuszeregu (szeregu) formuje się zawsze w prawo; dwuszereg i szereg z kolumny dwójkowej (rzędu) — w lewo.

77. **W marszu z kolumny dwójkowej w rząd** przechodzi się na komendę „**W rząd - W TYŁ**". Żołnierze z lewego rzędu przesuwiają się w takt marszu za swych prawych sąsiadów, zachowując regulaminowe odległości.

Z rzędu w kolumnę dwójkową przechodzi się na komendę „**W dwójki - W PRZÓD**". Żołnierze, na których podczas odliczania wypadła liczba dwa, przesuwiają się w przód na lewo od swych poprzedników. Ustawione w ten sposób dwójki dołączają i kryją dwójkę czołową, która skraca krok bez komendy. Po przyjęciu regulaminowych odstępów i odległości podaje się komendę „**Zwykły - KROK**".

PLUTON

78. **W ugrupowaniu rozwiniętym** pluton występuje w następujących szykach: a) w szeregu (rys. 26a); b) w dwuszeregu (rys. 26b); c) w trójszeregu (rys. 26c).

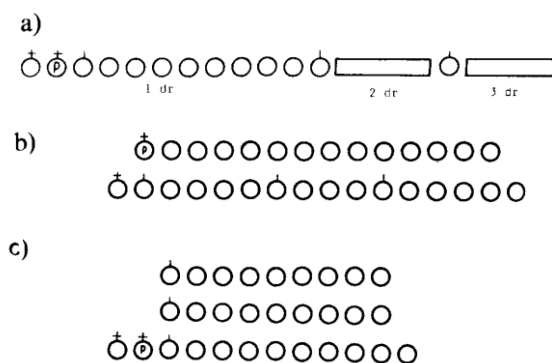

Rys. 26. Pluton w ugrupowaniu rozwiniętym: a) w szeregu; b) w dwuszeregu; c) w trójszeregu

79. **W ugrupowaniu marszowym** pluton występuje w następujących szykach: a) w rzędzie (rys. 27a); b) w kolumnie dwójkowej (rys. 27b); c) w kolumnie trójkowej (rys. 27c); d) w kolumnie czwórkowej (rys. 27d).

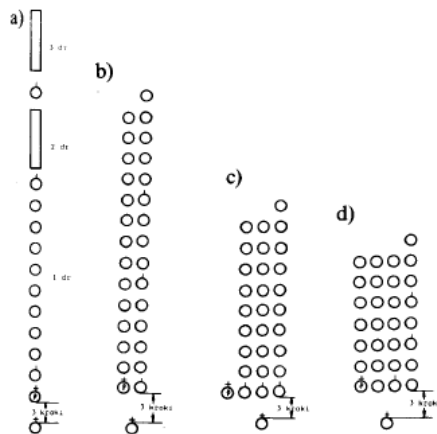

Rys. 27. Pluton w ugrupowaniu marszowym; a) w rzędzie; b) w kolumnie dwójkowej; c) w kolumnie trójkowej; d) w kolumnie czwórkowej.

80. **Skrzydła** ugrupowania rozwiniętego zagina się; na komendę, np.: „**Druza drużyna zagiąć skrzydło - MARSZ**”, „**Od szeregowego Wierzbickiego zagiąć lewe (prawe) skrzydło - MARSZ**” lub „**Od szeregowego Kalinowskiego i kaprała Zielińskiego zagiąć skrzydła - MARSZ**”.

Jeśli zaginanie następuje od wyznaczonego żołnierza, mówi on wówczas „**Jestem**” i podnosi na sekunda lewą rękę do poziomu. Stojący za nim w następnych szeregach również podnoszą lewe ręce do poziomu.

Na komendę dotyczącą zagięcia skrzydeł pododdział lub żołnierze skrzydłowi, wraz z wymienionymi w zapowiedzi, zaginają skrzydło (skrzydła), przesuając się do przodu krokiem zwykłym.

Wymieniony żołnierz zachodzi w miejscu w prawo (w lewo) w takim tempie, aby maszerujący po okręgu mogli zachować równanie. Żołnierze ci zatrzymują się po dojściu do miejsca, w którym są ustawieni pod kątem 90° w stosunku do frontu pododdziału.

Po zagięciu skrzydeł podaje się komendę „**SPOCZNIJ**”.

Skrzydła odgina się na komendy, np.: „**Pierwsza i trzecia drużyna (od szeregowego Kalinowskiego i kaprała Zielińskiego) w tył - ZWROT**”; „**Odgiąć skrzydła - MARSZ**”. Żołnierze zaginający poprzednio skrzydła robią w tył zwrot, wracają na poprzednie miejsce w taki sam sposób, jak podczas zaginania skrzydeł i zatrzymują się na linii pododdziału. Na komendę „**W tył - ZWROT**” robią w tył zwrot, po czym na komendę „**SPOCZNIJ**” przyjmują postawę swobodną.

81. **Z dwuszeregu w kolumnę czwórkową** przechodzi się z postawy zasadniczej na komendę „**W czwórki, w prawo — ZWROT**”. Żołnierze, na których podczas odliczania wypadła liczba **jeden**, robią w prawo zwrot, oznaczeni zaś liczbą **dwa** wykonują na obcasie buta prawej nogi i czubku lewego buta część zwrotu w prawo. Po czym lewą nogą robią energiczny wykrok w lewo w skos i - dostawiając prawą nogę do lewej - stają na lewo od swych sąsiadów.

Z kolumny czwórkowej do dwuszeregu powraca się z postawy zasadniczej na

komendę „**W dwuszerę, w lewo - FRONT**”. Żołnierze, którzy podczas formowania kolumny czwórkowej robili zwrot w miejscu (oznaczeni liczbą jeden), wykonują na obcasie buta lewej nogi i czubku prawego buta część zwrotu w lewo. Po czym prawą nogą robią energiczny wykrok w prawo w skos i — dostawiając lewą nogę do prawej

- stają na prawo od swych sąsiadów. Pozostali robią w lewo zwrot.

82. **W marszu z kolumny czwórkowej w kolumnę dwójkową** przechodzi się na komendę „**W dwójki - W TYŁ**”.

Żołnierze oznaczeni podczas odliczania liczbą dwa przechodzą w takt marszu za swych sąsiadów z prawej strony i kryją ich, zachowując przepisową odległość. Lewy rząd w tym czasie dołącza do prawego. Żołnierze idący w pierwszej dwójce nie zmieniają długości kroku. Z kolumny dwójkowej w czwórkową przechodzi się na komendę „**W czwórki - W PRZÓD**”. Żołnierze lewego rzędu oznaczeni podczas odliczania liczbą **jeden**(jedynek) odступują w lewo. Q natomiast, którzy poprzednio przeszli w tył (oznaczeni liczbą dwa - dwójki), wstępują na dawne swoje miejsce (na wysokość jedynek). Czoło skraca krok bez komendy. Żołnierze maszerują dalej krokiem zwykłym na komendę „**Zwykły - KROK**”.

83. Przejście z **trójszeregu w kolumnę trójkową** wykonuje się na komendę „**W prawo - ZWROT**”. Natomiast powrót z **kolumny trójkowej do trójszeregu** — na komendę „**W lewo - ZWROT**”.

84. Aby ustawić pluton do prowadzenia musztry drużynami i do innych wystąpień służbowych podaje się komendę, np.: „**Pierwszy pluton, w szeregu** (dwuszerę), **na placu, pierwsza drużyna na wysokości masztu** (na poprzednim miejscu), **pozostałe drużyny w odstępach** (odległości) **piętnastu kroków, frontem do garaży - ZBIÓRKA**”.

85. Inne zmiany szyków, zbiórki, rozejścia się, równanie i krycie, odliczanie, odstępowanie, przesuwanie oraz zmianę frontu ugrupowania rozwiniętego i przejścia z szyku rozwiniętego w marszowy i odwrotnie wykonuje się według zasad podanych dla drużyny.

KOMPANIA

86. **W ugrupowaniu rozwiniętym** kompanii zasadniczym szykiem jest dwuszerę (rys. 28).



Rys. 28. Kompania w dwuszerę

87. **W ugrupowaniu marszowym** kompania występuje w następujących szykach: a) w kolumnie dwójkowej (rys. 29); b) w kolumnie czwórkowej (rys. 30).



Rys 29. Kompania w kolumnie dwójkowej. Rys. 30. Kompania w kolumnie czwórkowej.

88. 1) **Z dwuszeregu w kolumnę dwójkową** kompania przechodzi na komendę „**W prawo - ZWROT**”. Jednocześnie dowódcy plutonów robią trzy kroki w tył, rozpoczynając marsz lewą nogą; trzeci krok dają w lewo w skos z równoczesnym zwrotem w prawo i stają w postawie zasadniczej na prawym skrzydle pierwszej dwójki swojego plutonu. Zastępca dowódcy kompanii postępuje jak dowódca plutonu, ale stawia jeden krok więcej. Szef kompanii postępuje również tak jak dowódca plutonu, z tą jednak różnicą, że pierwszy krok rozpoczyna prawą nogą, a trzeci stawia w prawo w skos z jednoczesnym zwrotem w prawo i staje na prawym skrzydle ostatniej dwójki kompanii.

2) Z kolumny dwójkowej do dwuszeregu powraca się na komendę „**W lewo - ZWROT**”. Kompania wykonuje zwrot, a zastępca dowódcy kompanii, dowódcy plutonów i szef kompanii — rozpoczynając marsz prawą nogą — powracają na swoje miejsca w dwuszeregu.

3) Z dwuszeregu w kolumnę czwórkową kompania przechodzi według zasad podanych dla plutonu, z tą różnicą, że dowódcy plutonów, zastępca dowódcy kompanii i szef kompanii wykonują te same czynności, jakie obowiązują podczas przechodzenia z dwuszeregu w kolumnę dwójkową.

4) Z kolumny czwórkowej do dwuszeregu powraca się według zasad podanych dla plutonu. Dowódcy plutonów, zastępca dowódcy kompanii i szef kompanii powracają na miejsca w dwuszeregu w taki sposób, jaki obowiązuje przy przechodzeniu z kolumny dwójkowej.

W. Do prowadzenia ćwiczeń z musztry lub do innych wystąpień służbowych kompanię ustawia się według zasad ustalonych dla plutonu.

Sposób ustawienia oficerów (chorążych, podoficerów), których miejsca w szyku nie określa regulamin, ustala dowódca kompanii.

90. Z kolumny czwórkowej w dwójkową i odwrotnie przechodzi się według zasad podanych dla plutonu, zbiórki zaś, rozejście się, równanie, krycie, odliczanie (zastępca dowódcy kompanii, dowódcy plutonów i szef kompanii nie odliczają),

odstępowanie, przesuwanie oraz zmianę frontu ugrupowania rozwiniętego wykonuje się według zasad podanych dla drużyny.

BATALION

91. **W ugrupowaniu rozwiniętym** batalion występuje w następujących szykach:

- w dwuszeregu (rys. 31);
- w linii kolumn kompanii (plutonów), (rys. 32).

Aby ustawić batalion w linię kolumn plutonów dowódca batalionu wydaje rozkaz, np.: „**Batalion - BACZNOŚĆ**”, „**Dowódcy kompanii, wykonać zbiórkę plutonami w kolumnach czwórkowych, na placu, pierwszy pluton pierwszej kompanii na wysokości drzewa, frontem do koszar**”, „**Batalion - SPOCZNIJ**”.

Na ten rozkaz dowódcy kompanii ustawiają kompanie, podając odpowiednie komendy.

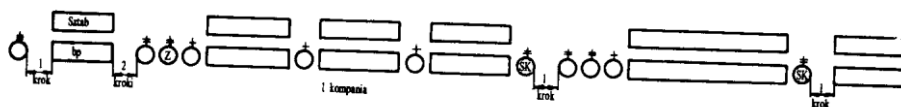

Rys. 31. Batalion w dwuszeregu.

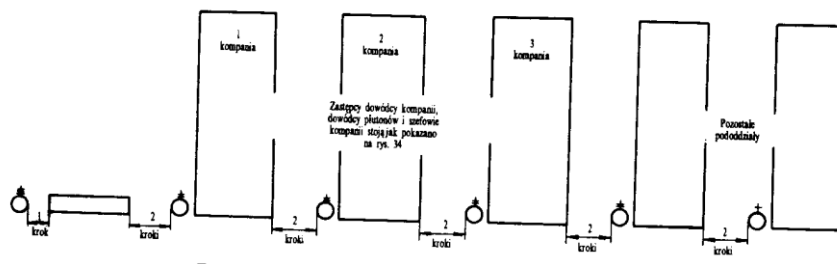

Rys. 32. Batalion w linii kolumn kompanii.

92. **Ugrupowanie marszowe** batalionu składa się z dowództwa* i sztabu batalionu oraz kolumn marszowych kompanii (plutonów) ustawionych w głąb. Odległości wynoszą: od dowódcy batalionu do kadry sztabu batalionu i od niej do dowódcy czołowej kompanii oraz między kolejnymi kompaniami - po 3 kroki.

93. **Zmianę ugrupowania** batalionu wykonują kolejno kompanie (plutony).

2) **Z ugrupowania rozwiniętego w marszowe przechodzi się na rozkaz: „Batalion - BACZNOŚĆ”, „Batalion, w ugrupowanie marszowe, kierunek w prawo (w lewo itp.) - MASZEROWAĆ”, „Batalion - SPOCZNIJ”.**

Na ten rozkaz dowódcy kompanii ustawionych w linię kolumn występują trzy kroki w lewo w skos i - nie zmieniając frontu - stają przed swymi pododdziałami; natomiast dowódcy kompanii ustawionych w dwuszeregu robią krok w przód z jednoczesnym zwrotem w lewo; po podaniu komendy dotyczącej sformowania ugrupowania marszowego robią w tył zwrot i wychodzą trzy kroki w prawo w skos.

Dowódcy, podając komendy do rozpoczęcia marszu, zwracają głowy w lewo i rozpoczynają marsz jednocześnie z pododdziałami. 3) Do ustawienia batalionu w linię kolumn plutonów dowódcy kompanii - na rozkaz dowódcy batalionu - występują

sześć kroków w lewo w skos przed front swoich kompanii i - nie zmieniając frontu - podają komendy, np.: „**BACZNOŚĆ**”, „**W ugrupowanie marszowe, w kolejności ustawienia** (lub kolejność marszu), **za mną** (lub kierunek marszu) - **MARSZ**”.

* Dowództwo batalionu stanowi czoło kolumny sztabu batalionu.

Po słowach komendy „**W ugrupowanie marszowe**” dowódcy plutonów występują trzy kroki w lewo w skos i - nie zmieniając frontu - stają przed swoimi plutonami. Po haśle „**MARSZ**” czołowy pluton rozpoczyna marsz. Z chwilą oddalenia się plutonu czołowego (poprzedzającego) na regulaminową (lub nakazaną) odległość, następnym rozpoczynają marsz na komendę swoich dowódców „**Za mną - MARSZ**”.

4) Z ugrupowania marszowego w rozwinięte batalion przechodzi na rozkaz, w którym dowódca podaje szyk oraz miejsce ustawienia się batalionu, a także front dla kompanii czołowej. Na ten rozkaz dowódca kompanii czołowej ustawia swoją kompanię, pozostałe zaś ustawiają się według niej.

Do przejścia batalionu (maszerującego w kolumnach plutonów) w linię kolumn plutonów dowódca batalionu wydaje rozkaz, np.: „**Batalion w linię kolumn plutonów, w lewo - ROZWIŃ**”.

Po tym rozkazie dowódcy kompanii podają kolejno komendy, np.: „**Kompania, w linię kolumn plutonów, w lewo - ROZWIŃ**”. Po tej komendzie pluton czołowy zatrzymuje się, natomiast pozostałe plutony przesuwiają się w lewo na wysokość plutonu czołowego i na komendę swoich dowódców „**Pluton - STÓJ**” zatrzymują się.

Po wyjściu wszystkich plutonów na jedną wysokość, dowódcy plutonów stają na prawych skrzydłach swoich plutonów.

94.1) Wszystkie rozkazy (komendy) podane batalionowi poprzedza słowo „batalion”, np. „Batalion, równaj - **W PRAWO**”, „Batalion, na prawo - **PATRZ**”.

2) Sposób ustawienia oficerów (chorążych, podoficerów), których miejsca w szyku nie określono w regulaminie, ustala dowódca batalionu.

BRYGADA *

95. Przed przeprowadzeniem zbiórki brygady dowódca brygady określa dowódcą batalionów i pozostałych pododdziałów: szyk, miejsce, czas, kolejność ustawienia oraz rodzaj umundurowania, sprzęt i uzbrojenie.

96. **Ugrupowanie rozwinięte** brygady (rys. 33) tworzą: dowództwo ** i sztab brygady, bataliony ustawione w linię kolumn kompanii oraz pozostałe pododdziały.

97. **Ugrupowanie marszowe** brygady (rys. 34) składa się z dowództwa i sztabu brygady oraz z ugrupowań marszowych batalionów i innych pododdziałów brygady ustawionych w głąb. Odległości wynoszą: od dowódcy brygady do kapelmistrza - dziesięć kroków, od ogona kolumny orkiestry do dowódcy kompanii honorowej - dziesięć kroków, od dowódcy kompanii honorowej do poczty sztandarowego - trzy kroki, od poczty sztandarowego do czoła kompanii honorowej - trzy kroki, od ogona kolumny kompanii honorowej do szefa sztabu (oficera prowadzącego kolumnę kadry sztabu) - trzy kroki, od szefa sztabu do czoła kolumny kadry sztabu - trzy kroki, od ogona kolumny kadry sztabu do dowódcy batalionu - dziesięć kroków oraz od ogona kolumny batalionu do następnego dowódcy batalionu — dziesięć kroków.

98. Z ugrupowania rozwiniętego w marszowe brygada przechodzi na rozkaz: „Brygada - **BACZNOŚĆ**”, „Brygada w ugrupowanie marszowe, kierunek w prawo (w lewo itp.) - **MASZEROWAĆ**”, „Brygada - **SPOCZNIJ**”. Po tym rozkazie dowódcy batalionów wychodzą jednocześnie dziesięć kroków przed środek frontu batalionów, robią w tył zwrot, kolejno podają rozkazy do rozpoczęcia marszu, po czym jednocześnie wracają do szyku. Dowódcy kompanii w batalionach oraz dowódcy samodzielnych pododdziałów - występując w kolejności ustawienia pododdziałów - podają komendy do rozpoczęcia marszu. Sposób występowania z szyku i podawania komend podobny jak w pkt. 93.

* Dotyczy również pułku.

** Dowództwo brygady sianowi czoło kolumny sztabu brygady.

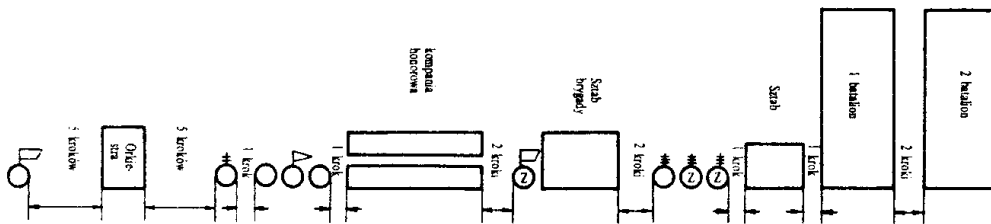

Rys. 33. Brygada w ugrupowaniu rozwiniętym.

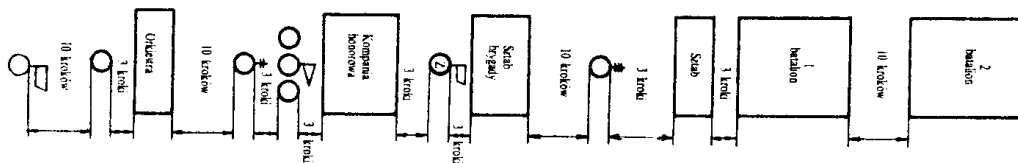

Rys. 34. Brygada w ugrupowaniu marszowym.

99. 1) Sposób i miejsce ustawienia oficerów (chorążych, podoficerów) brygady, których miejsca w szyku nie określono w regulaminie, ustala dowódca brygady.
 2) Wszystkie rozkazy (komendy) podane brygadzie poprzedza słowo „brygada” np.: „Brygada - **BACZNOŚĆ**”, „Brygada, na prawo - **PATRZ**”.

MARSZ I ZATRZYMYWANIE

100. **Marsz** rozpoczyna się na komendę, np.: „**Pierwsza drużyna, kierunek na wprost** (w prawo, w lewo, w tył na prawo, w tył na lewo) - **MARSZ**” lub „**Pierwsza drużyna, za mną - MARSZ**”. Zatrzymanie następuje na komendę, np.: „**Drużyna** (pluton itp.)

- **STÓJ**”. Czynności te wykonuje się według zasad podanych w części dotyczącej musztry indywidualnej.

Aby niejednocześnie zatrzymać maszerującą kolumnę podaje się komendę „**Czoło - STÓJ**” albo „**Stawaj** - **W LEWO** (W PRAWO)”.

Na komendę „**Czoło - STÓJ**” maszerujący na czele żołnierz (dwójka, czwórka) zatrzymuje się, następnii zaś żołnierze - dochodząc do poprzedników - zatrzymują się z zachowaniem przepisowej odległości i przyjmują postawę swobodną.

Na komendę „**Stawaj - W LEWO** (W PRAWO)” czołowy żołnierz (dwójka, czwórka) zatrzymuje się, robi zwrot w lewo (prawo) i przyjmuje postawę swobodną. Następni żołnierze - podchodząc do poprzedników- wykonują te same czynności z zachowaniem przepisowej odległości, odstępów, równania i krycia.

Aby wyrównać tempo marszu podczas chwilowego zatrzymania kolumny można stosować marsz w miejscu według zasad podanych w musztrze indywidualnej.

101. Kolumna maszeruje za dowódcą w odległości ustalonej w regulaminie. Jeżeli dowódca nie idzie na czele, w celu zmiany kierunku podaje on wówczas komendę „Kierunek - **W LEWO** (W PRAWO, W TYŁ NA LEWO, W TYŁ NA PRAWO, W LEWO W SKOS, W PRAWO W SKOS)”. Na każdą z tych komend czołowy żołnierz (dwójka, czwórka) robi trzy kroki na wprost, następnie zmienia kierunek w nakazaną stronę i maszeruje dalej; cała kolumna dostosowuje się do czoła.

102. Podczas dłuższego marszu poza obszarem zabudowanym oraz gdy żołnierze maszerują w trudnym terenie lub przed wejściem na most, dowódca zezwala na maszerowanie nie w nogę na komendę „**Dowolny - KROK**”. Może również zezwolić na rozpięcie kołnierzy, zdjęcie czapek, hełmów itp. Do marszu krokiem zwykłym powraca się (po poprawieniu oporządzenia) na komendę „**Zwykły - KROK**”.

103. Na wąskich drogach - jeżeli po lewej stronie jest potrzebny szerszy przejazd niż pozostawia maszerująca kolumna (np. dla czołgów) - dowódca lub żołnierz zamykający podaje komendę „**Lewa - WOLNA**”. Na tę komendę pododdział schodzi jednocześnie w prawo w skos na prawy skraj drogi (jezdni) i maszeruje dalej.

104. Dowódca zarządza śpiew, podając komendę „**ŚPIEW**” lub „(tytuł piosenki) - **ŚPIEW**”. Pododdział rozpoczyna śpiew na lewą nogę. Jeżeli piosenka ma przedtakt, to rozpoczyna się ją na prawą nogę. Piosenkę śpiewa się bez przerwy; przerwy - na czas przejścia dwóch kroków - robi się tylko między zwrotkami. Śpiew przerywa się po zakończeniu piosenki lub na komendę „**DOŚĆ**”. Pododdział śpiewa, maszerując krokiem zwykłym, z bronią lub bez broni.

W kolumnie większej niż kompania pododdziały śpiewają na zmianę, tak aby jednocześnie śpiewał najwyżej co trzeci pododdział. Dowódca całości może ustalić, co i kiedy ma śpiewać każdy pododdział.

W czasie marszu z orkiestrą pododdziały mogą śpiewać podczas przerw w jej grze. Gdy orkiestra zaczyna grać, przerywają śpiew na komendę swoich dowódców.

Jeżeli maszerujący pododdział zbliża się do stojącej orkiestry, która przygrywa przechodzącym pododdziałom, to na komendę swojego dowódcy przerywa śpiew w odległości 150-200 m przed nią. Może go znów rozpocząć w odległości 150-200 m za orkiestrą.

ODDAWANIE HONORÓW

105. **W ugrupowaniu rozwiniętym** pododdział (oddział) bez broni oddaje honory na komendy: „**BACZNOŚĆ**”, „**Na prawo** (lewo) - **PATRZ**”. Żołnierze zwracają energicznie głowy w nakazanym kierunku, patrzą na przełożonego i prowadzą go wzrokiem. Dowódcy (od dowódcy plutonu wzwyż), oficerowie, chorążowie i inni żołnierze funkcyjni znajdujący się na prawym skrzydle pododdziału oraz szefowie kompanii salutują.

Do złożenia meldunku dowódca podaje komendy tak, aby zakończyć tę czynność

w chwili, gdy przełożony dojdzie na wysokość skrzydła szyku. Po czym podchodzi krokiem zwykłym do przełożonego, zatrzymuje się trzy kroki przed nim i składa meldunek (rys. 35).

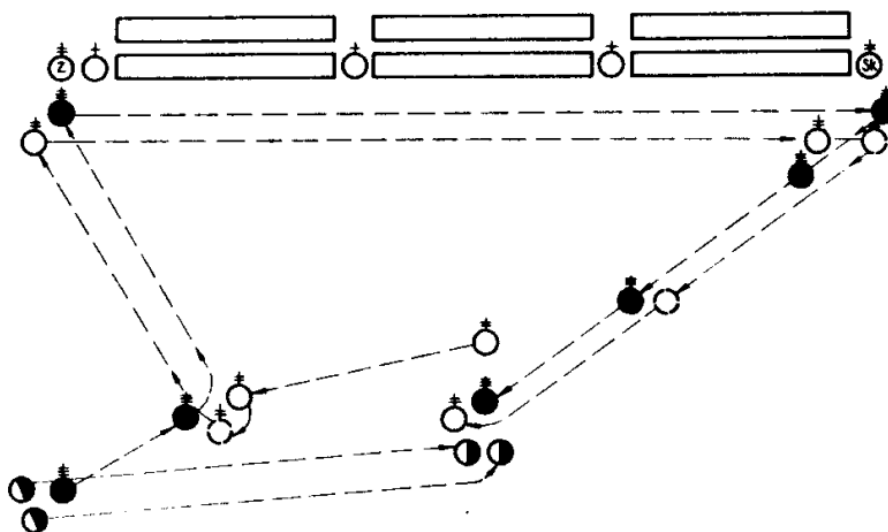

Rys. 35. Schemat czynności dowódcy podczas składania meldunku i witania się z pododdziałem

Przełożony po przyjęciu meldunku wita się z dowódcą pododdziału (oddziału). W wypadku gdy meldujący występuje w rękawiczkach, w czasie witania się z rzełożonym nie zdejmuje ich.

Jeżeli przełożony podejdzie z prawej (lewej) strony, dowódca po złożeniu meldunku salutuje, robi lewą (prawą) nogą krok w bok z jednoczesnym zwrotem w prawo (w lewo), przepuszcza przełożonego i idzie po jego zewnętrznej stronie (w stosunku do pododdziału) krokiem zwykłym, pół kroku za nim.

Przełożony idzie w kierunku prawego skrzydła (jeżeli w ugrupowaniu jest sztandar - do sztandaru), zatrzymuje się trzy kroki przed prawoskrzydłowym żołnierzem (sztandarem), salutuje, robi w miejscu w prawo zwrot, następnie - cały czas salutując - przechodzi przed pododdziałem (oddziałem).

Po dojściu do lewego skrzydła zatrzymuje się, wykonuje w lewo zwrot i przestaje salutować. Następnie najkrótszą drogą wychodzi na środek szyku, zatrzymuje się, staje frontem do pododdziału, przyjmuje postawę zasadniczą, salutuje, opuszcza rękę, po czym wita się z pododdziałem słowami, np.: „**Czołem, żołnierze**”, a po ich odpowiedzi zezwala dowódcy podać komendę „**SPOCZNIJ**”.

Towarzyszący mu dowódca pododdziału (oddziału) - po dojściu przełożonego do prawego skrzydła - zatrzymuje się z jego lewej strony, rozpoczyna salutowanie równocześnie z nim oraz wykonuje w miejscu w prawo zwrot. Po czym idzie obok przełożonego pół kroku za nim z jego prawej strony, a po dojściu do lewego skrzydła zatrzymuje się, wykonuje w lewo zwrot i przestaje salutować. Następnie przepuszcza przełożonego i - idąc z jego lewej strony, pół kroku za nim - zatrzymuje się i staje frontem do pododdziału, pół kroku z tyłu, z lewej strony przełożonego. Po zezwoleniu przełożonego podaje komendy: „**BACZNOŚĆ**” i „**SPOCZNIJ**”.

Osoby towarzyszące przełożonemu zatrzymują się w postawie zasadniczej na wysokości prawego (lewego) skrzydła pododdziału (oddziału) lub w miejscu wskazanym przez przełożonego. Po przejściu przełożonego przed frontem pododdziału, przywitaniu się z żołnierzami i podaniu komendy „**SPOCNIJ**” wychodzą na środek szyku i zatrzymują się trzy kroki za przełożonym.

Na komendę „**BACZNOŚĆ**” żołnierze zwracają głowy na wprost (salutujący oficerowie, chorążowie, szefowie kompanii i inne osoby funkcyjne stojące na prawych skrzydłach pododdziałów przestają salutować), następnie na komendę „**SPOCNIJ**” przyjmują postawę swobodną.

Podany sposób przechodzenia przełożonego przed frontem pododdziału (oddziału) obowiązuje podczas uroczystych zbiórek.

W czasie codziennych zbiórek przełożony po przyjęciu meldunku wychodzi na środek szyku, salutuje i po opuszczeniu ręki wita się z pododdziałem (oddziałem).

106. W ugrupowaniu rozwiniętym pododdział (oddział) z bronią oddaje honory na komendy: „**BACZNOŚĆ**”, „**Na prawo** (lewo) - **PATRZ**”. Przedtem jednak dowódca podaje komendę do wzięcia karabinków w położenie „przez pierś” (na tę komendę żołnierze uzbrojeni w karabiny wyborowe, karabiny maszynowe lub ręczne granatniki przeciwpancerne biorą je w położenie „na pas”).

107. **W marszu** oddział (pododdział) z bronią i bez broni oddaje honory na komendy: „**BACZNOŚĆ**”, „**Na prawo** (lewo) - **PATRZ**”, podane w odległości 15-20 kroków przed przełożonym.

Na komendę „**BACZNOŚĆ**” wszyscy żołnierze maszerują krokiem defiladowym, natomiast na komendę „**Na prawo** (lewo) - **PATRZ**” zwracają jednocześnie energicznie głowy i patrzą na przełożonego, z wyjątkiem prawoskrzydłowego (lewoskrzydłowego) pierwszego szeregu kolumny.

Maszerujący przed kompanią i z prawej jej strony dowódcy, oficerowie (chorążowie), inne osoby funkcyjne oraz szef kompanii salutują. Dowódca prowadzący kolumnę kończy salutowanie w odległości pięciu kroków po minięciu przełożonego. Gdy ogon kolumny minie przełożonego, podaje komendę „**BACZNOŚĆ**”, na którą żołnierze zwracają głowy na wprost (oddający honory przez salutowanie przestają salutować), a następnie komendę „**SPOCNIJ**”.

108. Przełożony wita się i żegna z oddziałem (pododdziałem) *, stojąc przed jego frontem. Przyjmuje wówczas postawę zasadniczą i salutuje, po czym opuszcza rękę i pozdrawia słowami, np.: „**Czołem - żołnierze** (podchorążowie, marynarze, zwiadowcy itp.)”. Żołnierze odpowiadają, np.: „**Czołem, panie pułkowniku** (komandorze itp.)”.

Na wyrażoną pochwałę lub podziękowanie żołnierz (żołnierze) * odpowiada (odpowiadają): „**Ku chwale Ojczyzny**”.

UKŁADANIE BRONI

109. Pododdział układa broń, stojąc w szeregu lub dwuszeregu, na komendę „**Położ - BRÓŃ**”.

Na tę komendę żołnierze stojący w szeregu wykonują jednocześnie wykrok lewą nogą i kładą broń zgodnie z zasadami musztry indywidualnej, po czym - również

jednocześnie - cofają lewą nogę do prawej.

Jeżeli żołnierze stoją w dwuszeregu, to położenie broni poprzedzają komendy: „**BACZNOŚĆ**”, „**Pierwszy szereg, dwa kroki na wprost - MARSZ**”. Pierwszy szereg robi dwa kroki do przodu i zatrzymuje się, po czym podaje się komendę „**Położ - BRONĀ**”.

Dowódca odprowadza pododdział w lewo lub w prawo od miejsca położenia broni.

Na komendę „**Drużyna (pluton, kompania) — DO BRONI**” żołnierze wracają biegiem na swoje miejsca, stają przy broni w postawie zasadniczej i na komendę „**Za - BRONĀ**” - podnoszą ją. Drugi szereg przesuwa się do przodu na komendę „**Drugi szereg, dwa kroki na wprost - MARSZ**”.

PRZYPROWADZANIE I ODPROWADZANIE FLAGI PAŃSTWOWEJ** ORAZ SZTANDARU

110. Do asystowania w czasie uroczystości fladze państwowej i sztandarowi wyznacza się w rozkazie oddziału kompanię honorową jednolicie uzbrojoną, poczet flagowy, poczet sztandarowy i orkiestrę.

Kompania honorowa ustawia się w szyku (rys. 36) w następującej kolejności: dowódca kompanii, w lewo od niego w odstępach kroku: poczet flagowy (dowódca, flagowy, asystujący), poczet sztandarowy (dowódca, sztandarowy, asystujący) oraz żołnierze kompanii w dwuszeregu. Orkiestra ustawia się w odległości 5 kroków w prawo od dowódcy kompanii, na wysokości pierwszego jej szeregu, frontem jak kompania.

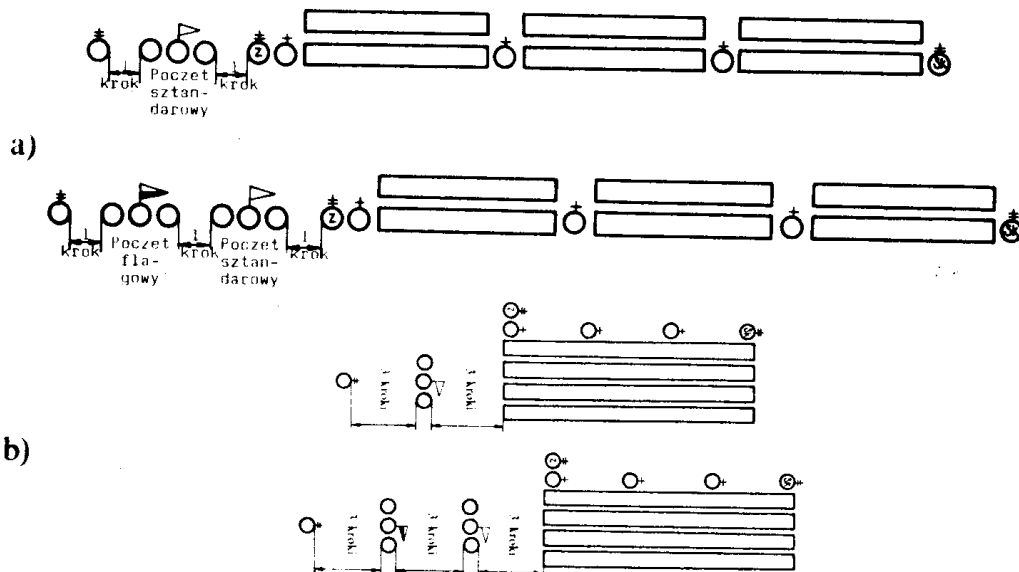

Rys. 36. Ustawienie kompanii honorowej z poczem sztandarowym oraz z pocztami - flagowym i sztandarowym:
a) w dwuszeregu; b) w kolumnie czwórkowej.

W marszu kolejność ustawiania pozostaje ta sama, zmieniają się tylko odległości: między wszystkimi elementami ugrupowania - 3 kroki.

Orkiestra maszeruje 10 kroków przed dowódcą kompanii honorowej.

Po przybyciu na miejsce kompania honorowa ustawia się w dwuszeregu, prawym skrzydłem naprzeciw wejścia do pomieszczenia, w którym są one przechowywane.

Dowódca kompanii podaje komendy: „**BACZNOŚĆ**”, „**Poczet sztandarowy,**

po sztandar

- **MARSZ**" lub „Poczty, po flagę państwową i sztandar
- **MARSZ**", a po ich odejściu - komendę „**SPOCZNIJ**".

111. Gdy flaga i sztandar ukaza się w wejściu, dowódca kompanii podaje komendy: „**BACZNOŚĆ**”, „**Na prawo - PATRZ**”. Poczty flagowy i sztandarowy zatrzymują się, a orkiestra (trębacz) gra hasło Wojska Polskiego. Po odegraniu hasła poczty wstępują do szyku; po czym dowódca kompanii podaje komendę „**BACZNOŚĆ**” i formuje kolumnę czwórkową.

Podczas formowania kolumny dowódcy pocztów (pocztu) robią lewą nogą krok w tył w lewo w skos z jednoczesnym zwrotem w prawo, flagowy i sztandarowy wykonują w miejscu w prawo zwrot, natomiast asystujący - lewą nogą krok w przód w prawo w skos z jednoczesnym zwrotem w prawo. W marszu flagowy trzyma przed sobą na dłoniach złożoną flagę, ramiona przyciska do tułowia (rys. 37). Orkiestra gra melodię marsza.

- * Dotyczy tylko oddziału (pododdziału) w ugrupowaniu rozwiniętym
- **Dotyczy również flag rodzajów sił zbrojnych

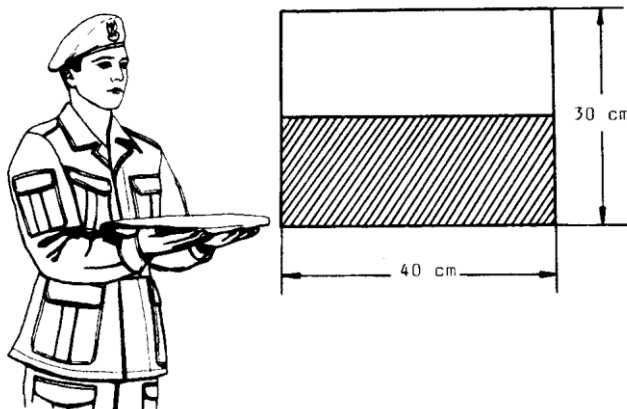

Rys. 37. Sposób złożenia flagi państwowej w czasie jej przenoszenia

112. Gdy kompania honorowa z flagą i sztandarem zbliży się do lewego skrzydła oddziału na odległość 40-50 kroków (lub mniejszą - zależnie od warunków), dowódca uroczystości podaje komendy: „**Brygada** - **BACZNOŚĆ**”, „**Brygada na lewo - PATRZ**”.

Kompania honorowa maszeruje wówczas krokiem zwykłym przed frontem oddziału, dochodzi do prawego skrzydła i wstępuje na swoje miejsce w szyku. Orkiestra przestaje grać, a dowódca kompanii honorowej podaje komendy: „**W dwuszereg, w lewo - FRONT**”, „**Na prawo - PATRZ**”. Na tę komendę sztandarowy wykonuje sztandarem chwyt „prezentuj”. Dowódca uroczystości podaje komendy „**Brygada - BACZNOŚĆ**”, „**Brygada - SPOCZNIJ**”.

113. I) Aby podnieść flagę państwową na maszt, dowódca uroczystości podaje

komendy: „**Brygada**

- **BACZNOŚĆ**", „**Brygada na prawo - PATRZ**", „**Poczet flagowy - BACZNOŚĆ**", „**Do podniesienia flagi państwowej - MARSZ**". Poczet flagowy maszeruje krokiem zwykłym w takt werbli (marsza) w kierunku masztu i zatrzymuje się krok za nim frontem do oddziału. Flagowy przymocowuje flagę do liny nośnej. W tym czasie werbliści wykonują tremolo; po czym trębacz gra sygnał „**SŁUCHAJCIE WSZYSCY**". Orkiestra gra hymn narodowy. Na pierwsze takty hymnu flagowy zaczyna podnosić flagę. Czas podniesienia flagi powinien być ściśle zsynchronizowany z czasem grania hymnu narodowego. W wypadku podnoszenia flagi rodzaju sił zbrojnych, orkiestra gra hasło Wojska Polskiego.

Od momentu rozpoczęcia podnoszenia flagi aż do chwili wciągnięcia jej na maszt dowódca pocztu flagowego i asystujący salutują. Po podniesieniu flagi flagowy daje krok do tyłu i również salutuje. Następnie dowódca uroczystości podaje komendy:

„**Brygada**

- **BACZNOŚĆ**", „**Brygada - SPOCZNIJ**". Poczet flagowy stoi za masztem do zakończenia uroczystości.

Wszystkie komendy podawane oddziałowi dotyczą również pocztu flagowego. Z chwilą opuszczenia miejsca zbiórki przez oddział poczet flagowy odmaszerowuje do pomieszczenia wyznaczonego przez dowódcę.

2) Flagę państwową opuszcza się i zdejmuje w dniu jej podniesienia w czasie ustalonym przez dowódcę jednostki (garnizonu) w następujący sposób:

a) przed masztem, frontem do niego, ustawiają się: w odległości pięciu kroków oficer dyżurny jednostki i krok w lewo - trębacz-sygnalista. Poczet flagowy ustawia się krok za masztem, frontem do niego;

b) na komendy oficera dyżurnego jednostki: „**BACZNOŚĆ**", „**Poczet flagowy, flagę państwową**

- **OPUŚĆ**", trębacz zaczyna grać hasło Wojska Polskiego, flagowy zaś opuszcza flagę. Oficer dyżurny, dowódca pocztu i asystujący salutują. Czas opuszczania flagi powinien być zsynchronizowany z czasem grania hasła Wojska Polskiego;

c) po złożeniu flagi * poczet - na komendę oficera dyżurnego jednostki „**Poczet flagowy, za mną**

- **MARSZ**" maszeruje do pomieszczenia oficera dyżurnego (inspekcyjnego) lub wyznaczonego przez dowódcę jednostki. W następnym dniu odnosi się ją do miejsca stałego przechowywania.

114. Aby odprowadzić sztandar do miejsca przechowywania, dowódca uroczystości podaje komendy: „**Brygada - BACZNOŚĆ**", „**Brygada, na prawo (lewo) - PATRZ**", a następnie rozkaz „**Kompania honorowa - ODMASZEROWAĆ**".

Wówczas dowódca kompanii honorowej podaje komendy: „**Kompania, na moją komendę - BACZNOŚĆ**", „**W czwórki, w prawo - ZWROT****", „**Za mną - MARSZ**".

Kompania wraz z pocztem sztandarowym i orkiestrą maszeruje przed frontem oddziału do miejsca przechowywania sztandaru; orkiestra gra w tym czasie melodię marsza.

Po oddaleniu się kompanii na odległość 40-50 kroków dowódca uroczystości podaje komendy: „**Brygada - BACZNOŚĆ**", „**Brygada - SPOCZNIJ**".

* W złożeniu flagi pomaga asystujący.

** Na zapowiedź tej komendy sztandarowy przenosi sztandar na ramię, a na hasło - wykonuje zwrot.

Po przybyciu na miejsce dowódca kompanii zatrzymuje kompanię, ustawia ją w dwuszeregu, prawym skrzydłem naprzeciw wejścia do pomieszczenia, w którym przechowuje się sztandar. Po czym podaje komendę „Na prawo - PATRZ”. Po tej komendzie orkiestra (trębacz) gra hasło Wojska Polskiego, a po jego zakończeniu dowódca kompanii podaje komendy: „Poczet sztandarowy - BACZNOŚĆ”, „MARSZ”. Poczet odmaszerowuje do miejsca przechowywania sztandaru. Po wniesieniu sztandaru do pomieszczenia dowódca kompanii honorowej odprowadza kompanię zgodnie z otrzymanym rozkazem

115. **Przy** podnoszeniu flagi z kirem żałobnym orkiestra gra marsz żałobny (hasło Wojska Polskiego). Flagę podnosi się do szczytu masztu, następnie opuszcza do połowy. Podczas opuszczania flagi należy podnieść ją do szczytu masztu, a następnie opuścić w dół.

ROZDZIAŁ 4 MUSZTRA Z POJAZDAMI

ZASADY OGÓLNE

116. **Pododdziały** wyposażone w pojazdy działają w odpowiednim ugrupowaniu i szyku. Rodzaj szyku ustala dowódca w zależności od wielkości rejonu zbiórki, liczby pojazdów i innych warunków.

Pojazdy ustawia się: w szeregach, w kolumnach lub liniach kolumn. Pojazdy w szeregach ustawia się w odstępach 3 kroków. Odstępy między pododdziałami w szeregu i między kolumnami w liniach kolumn wynoszą 5 kroków. Pojazdy w kolumnach ustawia się w odległości 15 kroków, natomiast odległości między pododdziałami wynoszą 25 kroków.

117. **Zbiórkę** pododdziałów przed pojazdami wykonuje się w sposób przedstawiony w tabeli:

Lp.	Sposób ustawienia na zbiórce	
	pojazdów	pododdziałów
1.	w szeregu	w szeregu lub w dwuszeregu; odległość pierwszego szeregu od przedniej części pojazdu wynosi 5 kroków
2.	w kolumnie	w kolumnie czwórkowej (dwójkowej); odległość ostatniej czwórki (dwójki) od przedniej części pojazdu znajdującego się w czole wynosi 3 kroki
3.	w linii kolumn	w dwuszeregu albo w kolumnie czwórkowej lub dwójkowej (przed kolumnami swoich pojazdów); czoła kolumn pododdziałów znajdują się na jednej wysokości. Zachowanie przepisowej odległości od ostatniej czwórki (dwójki) do przedniej części pojazdu

		znajdującego się w czole obowiązuje tylko pododdział, którego kolumna ma największą głębokość
--	--	---

Dowódcy pododdziałów ustawiają się według zasad określonych dla szyku pieszego. **Kierowcy** ustawiają się na lewym skrzydle szeregu (dwuszeregu) lub w ostatniej dwójce (czwórce) kolumny swojej drużyny (plutonu) albo w miejscu wskazanym przez dowódcę pododdziału.

118. Na **zbiórce wykonywanej za pojazdem** (sprzętem holowanym) pododdział (drużyna, załoga, obsługa) ustawia się w odległości trzech kroków w kolumnie dwójkowej (jeżeli jest czterech lub więcej żołnierzy), przy czym w lewym rzędzie stoją żołnierze siedzący przy lewej ścianie kadłuba (skrzyni ładunkowej), w prawym - siedzący przy prawej ścianie. W obu rzędach ustawiają się w kolejności wsiadania. Jeżeli załoga pojazdu liczy dwóch lub trzech żołnierzy, stają oni obok siebie.

Dowódca pojazdu staje krok przed pojazdem, na linii prawego koła (gąsienicy).

Kierowca pojazdu ustawia się krok przed pojazdem, na linii lewego kota (gąsienicy).

119. **Załoga motocykla** ustawia się w następujący sposób:

a) **żołnierz** (dowódca) siedzący na tylnym siedzeniu krok przed motocyklem, na linii przedniego koła;

b) **kierowca** - w lewo od żołnierza (dowódcy) siedzącego na tylnym siedzeniu.

120. **Obsługa** działa (innego sprzętu holowanego) ustawia się w kolumnie dwójkowej za działem (sprzętem holowanym) w odległości trzech kroków od tylnych jego kół.

121. **Wsiadanie** do pojazdów następuje na komendę dowódcy „**DO POJAZDÓW**”.

Przed tą komendą należy podać komendę do rozładowania i zabezpieczenia broni oraz do zdjęcia bagnetów.

Jeżeli konieczny jest przejazd z bronią załadowaną, to należy podać tylko komendę „**Zabezpiecz - BRONĀ**”. Wsiadając do pojazdów, żołnierze trzymają broń w położeniu jak najdogodniejszym, z wyjątkiem karabinów maszynowych, które przekazują żołnierzom znajdującym się już w pojeździe lub stojącym za pojazdem (obok niego).

Drzwi (włazy) otwierają pierwsi wsiadający, a zamykają ostatni. W samochodach ciężarowych (z wysokimi burtami) tylną burtę otwiera i zamyka kierowca. Po wejściu do pojazdu żołnierze zajmują wyznaczone miejsca.

122. **Podczas jazdy** (jeżeli dowódca nie nakaże inaczej) żołnierze trzymają oburącz broń między kolanami, opierając kolbę (dyszę wylotową) o podłogę.

123. Wsiadanie z pojazdów następuje na komendę dowódcy „**Z POJAZDÓW**”. Żołnierze szybko wsiadają (w kolejności odwrotnej niż przy wsiadaniu) i ustawiają się za pojazdami lub wykonują czynności nakazane przez dowódcę.

124. W każdym pojeździe mającym skrzynię ładunkową wyznacza się - oprócz dowódcy pojazdu - dowódcę grupy żołnierzy zajmujących miejsca w tej skrzyni. W

pojeździe odkrytym zajmuje on miejsce w prawym przednim rogu skrzyni ładunkowej, a w pojeździe zakrytym - w prawym tylnym rogu skrzyni. Jeśli w opończy jest specjalny otwór, to dowódca żołnierzy zajmujących miejsca w skrzyni ładunkowej siedzi pod tym otworem.

125. W pododdziałach wyznacza się żołnierzy do prowadzenia obserwacji oraz do przekazywania sygnałów podawanych w czasie jazdy. W pojeździe opancerzonym obserwator zajmuje miejsce w otwartym luku (włazie). W pojeździe krytym opończą, bez otworu dla obserwatora, zajmuje on miejsce w lewym rogu tylnej części nadwozia. W pojeździe odkrytym (krytym opończą z otworem dla obserwatora) obserwator zajmuje miejsce w przednim rogu skrzyni nadwozia - pod otworem w opończy.

Komendy podawane z pojazdu dowódcy kolumny przyjmują dowódcy pododdziałów (pojazdów) osobiście lub za pośrednictwem obserwatorów.

126. Kolumna rusza na komendę **„MARSZ”**, poprzedzoną komendą **„Silniki - W RUCH”**. Na komendę **„Silniki - W RUCH”** kierowcy uruchamiają silniki. Na komendę **„MARSZ”** pojazdy ruszają w kolejności ustalonej przez dowódcę kolumny, zachowując określone odległości.

127. **Aby zatrzymać kolumnę**, podaje się komendę **„STÓJ”**. Na tę komendę kierowcy pojazdów zjeżdżają na prawą stronę drogi i zatrzymują je, zachowując ustaloną kolejność i odległości.

128. **Honory** - w czasie jazdy i postoju - dowódca pojazdu oraz dowódca grupy żołnierzy siedzących w odkrytym pojeździe oddają podobnie jak w szyku pieszym, z tą jednak różnicą, że dowódca - pozostając w postawie siedzącej - wyprostowuje tułów, dłonie zaś wolnych rąk (wolnej ręki) wyprostowuje i swobodnie układa na udach, z końcami palców na kolanach. Jeżeli jest bez broni lub z bronią boczną — saltuje; z inną bronią - oddaje honory przez skłon głowy.

Pozostali żołnierze przyjmują wyprostowaną pozycję tułowia.

Kierowcy siedzący w samochodach w czasie postoju oddają honory przez wyprostowanie tułowia i skłon głowy. Dowódca czołgu (transportera opancerzonego) saltuje, stojąc we włazie. Lewą ręką opiera się o przednią część włazu.

129. **W czasie defilady** żołnierze znajdujący się w odkrytych pojazdach oddają honory na komendy dowódcy: **„BACZNOŚĆ”**, „Na **prawo** (lewo) - **PATRZ”**.

Na komendę **„BACZNOŚĆ”** żołnierze przyjmują postawę określoną w pkt. 128. Następnie na komendę „Na **prawo** (lewo) - **PATRZ”** wykonują jednocześnie zwrot głowy w nakazanym kierunku. Podczas defilady pododdziału wozów bojowych saltuje tylko dowódca pododdziału, natomiast dowódcy wozów bojowych oddają honory przez zwrot głowy.

130. Pododdziały wykonują zbiórkę przed (za) pojazdami na komendę, np.: **„Pierwsza kompania w dwuszeregu** (kolumnie czwórkowej), **przed pojazdami** (transporterami, czołgami) - **ZBIÓRKA**"; **„Pierwsza kompania, za pojazdami - ZBIÓRKA**". Za pojazdami pododdziały ustawiają się drużynami. Aby wykonać zbiórkę batalionu przed (za) pojazdami, dowódca batalionu wydaje rozkaz, po którym dowódcy kompanii podają odpowiednie komendy.

Pododdział formuje ugrupowanie marszowe z szyku rozwiniętego na komendę, np.: **„Pierwsza kompania, w ugrupowanie marszowe, za mną - MARSZ”**.